

# Catalogue Habitat 2024



**SOLUTIONS**  
pour votre habitat



  
**CONCEPTEUR & FABRICANT FRANÇAIS**

Volets  
roulants

Volets  
battants

Volets  
coulissants

Portes  
de garage





C'est en Loire-Atlantique, aux portes de Nantes, que la Société DC a vu le jour en 1994, sous l'impulsion de Dominique CHAPLET.

Depuis 30 ans l'entreprise n'a cessé de grandir, et d'innover pour proposer une gamme complète de produits de fermetures en PVC et en aluminium: portails, clôtures, garde-corps, volets, portes de garage et marquises.

Aujourd'hui ce sont 5 sites de production à la pointe de la technologie avec 353 collaborateurs qui façonnent à la demande et sur-mesure des produits qui allient design, performance, qualité et fonctionnalité.

**Une expertise métier reconnue,  
au service des solutions  
de fermetures**

# Nos fermetures **ouvrent** **au bonheur**



Au lever, au coucher ou dans la journée  
nos solutions de fermetures extérieures  
accompagnent votre quotidien en  
garantissant confort et bien-être.



Parce qu'on a tous besoin de confort, de sécurité et d'intimité, nous avons créé des solutions de fermetures extérieures qui répondent à toutes vos exigences :

- une gamme de volets roulants, battants, coulissants, PVC ou aluminium. Robustes pour un usage quotidien.
- une gamme de portes de garage design en aluminium, ou acier\*, standard ou sur-mesure, résistantes, sécurisées et motorisables.

Des solutions simples d'usage et faciles d'entretien, dont la fonction première est de garantir votre sécurité.

Fabriqués en France et sur-mesure, nos produits répondront à toutes les demandes pour des chantiers neuf ou de rénovation.

Notre objectif : Garantir votre sérénité en vous offrant des solutions durables, performantes et esthétiques.

**Car se sentir bien chez soi,  
à l'abri comme dans un cocon,  
c'est essentiel**



# Sommaire

Une entreprise familiale..... p. 09

Expertise & savoir-faire.....p. 10

Engagements & garanties.....p. 12



Découvrez notre site  
**dc-designconception.fr**



**VOLETS ROULANTS  
MOUSTIQUAIRES  
PROTECTIONS SOLAIRES  
MOTORISATION**

**18**



**VOLETS BATTANTS  
MOUSTIQUAIRES  
MOTORISATION**

**48**



**VOLETS  
COULISSANTS**

**88**



**PORTES DE GARAGE  
ENROULABLES  
MOTORISATION**

**98**



**PORTES DE GARAGE  
SECTIONNELLES  
& LATÉRALES  
MOTORISATION**

**108**



**PORTES DE GARAGE  
BATTANTES**

**128**





**353**

collaborateurs  
engagés  
& qualifiés



**19**

commerciaux  
à l'écoute  
permanente



**95%**

des livraisons assurées  
par notre service  
transport intégré



**100%**

Fabrication  
Française  
(Région nantaise)



**176  
tonnes**

d'aluminium  
recyclé en 2022  
pour le groupe DC



**25 terrains  
de foot**

de volets et de portes de  
garages fabriqués en 2022  
**soit 223 000 m<sup>2</sup>**

## 5 sites de production dédiés

Ils façonnent sur-mesure,  
dans le plus strict respect de  
la qualité et de la réglementation,  
des produits qui allient design,  
performance, qualité et  
fonctionnalité.



**CGPRO**

**1994**

**CG Pro  
St-Mars-la-Jaille**

Volets roulants,  
moustiquaires  
et portes de garage  
enroulables,  
sectionnelles  
et latérales



**CLÔTURE DE  
L'Océan**

**1996**

**Clôture  
de l'Océan  
Grandchamp  
des-Fontaines**

Portails, portillons  
Clôtures en PVC



**Océane  
DE SERRURERIE**

**1999**

**Océane  
de Serrurerie  
Grandchamp  
des-Fontaines**

Portails, portillons  
Clôtures en  
aluminium





**Pro.Vo.Bat a été créée en 2007 à Grandchamp-des-Fontaines avec un site de production dédié aux volets battants, coulissants en aluminium et en PVC.**

**Avec CG Pro, ce sont 114 personnes qui conçoivent et fabriquent vos produits chaque jour.**

## Une entreprise familiale au rayonnement national



**2007**

**Pro.Vo.Bat**

**Grandchamp des-Fontaines**

Volets battants, coulissants et portes de garage battantes en aluminium & PVC

**2017**

**Océanis**

**Grandchamp des-Fontaines**

Garde-corps  
Marquises  
en aluminium

C'est en Loire-Atlantique, aux portes de Nantes, que la Société DC a vu le jour en 1994, sous l'impulsion de Dominique CHAPLET, un homme de conviction. La marque CG PRO est née et est exclusivement dédiée à la fabrication des volets roulants et des portes de garage.

Dominique Chaplet décide de diversifier l'activité en proposant une offre complète de solutions de fermetures, avec la particularité de créer des unités de fabrication dédiées pour favoriser la performance et la compétitivité.

Aujourd'hui ce sont 5 sites de production à la pointe de la technologie et avec 353 collaborateurs qui façonnent à la demande et sur-mesure des produits alliant design, performance, qualité et fonctionnalité.



## Une innovation permanente pour relever les défis de demain

Au-delà de maîtriser son cœur de métier, DC investit en permanence dans de nouveaux outils à haute valeur technologique, en veillant à développer des process plus responsables et éco-pensés.

Inscrite dans une véritable dynamique, DC se modernise, s'organise et se réinvente en permanence pour :

- Déployer des concepts produits innovants
- Accompagner la croissance de ses clients
- Gagner en compétitivité
- Favoriser le bien-être des collaborateurs
- Accompagner l'évolution des compétences
- Défendre le Fabriqué Français
- Pérenniser la confiance des clients, des partenaires, des collaborateurs,
- Créer de la valeur ajoutée
- Se projeter dans le monde de demain



**3 000 m<sup>2</sup>**

de surface  
de production  
Portes de garage

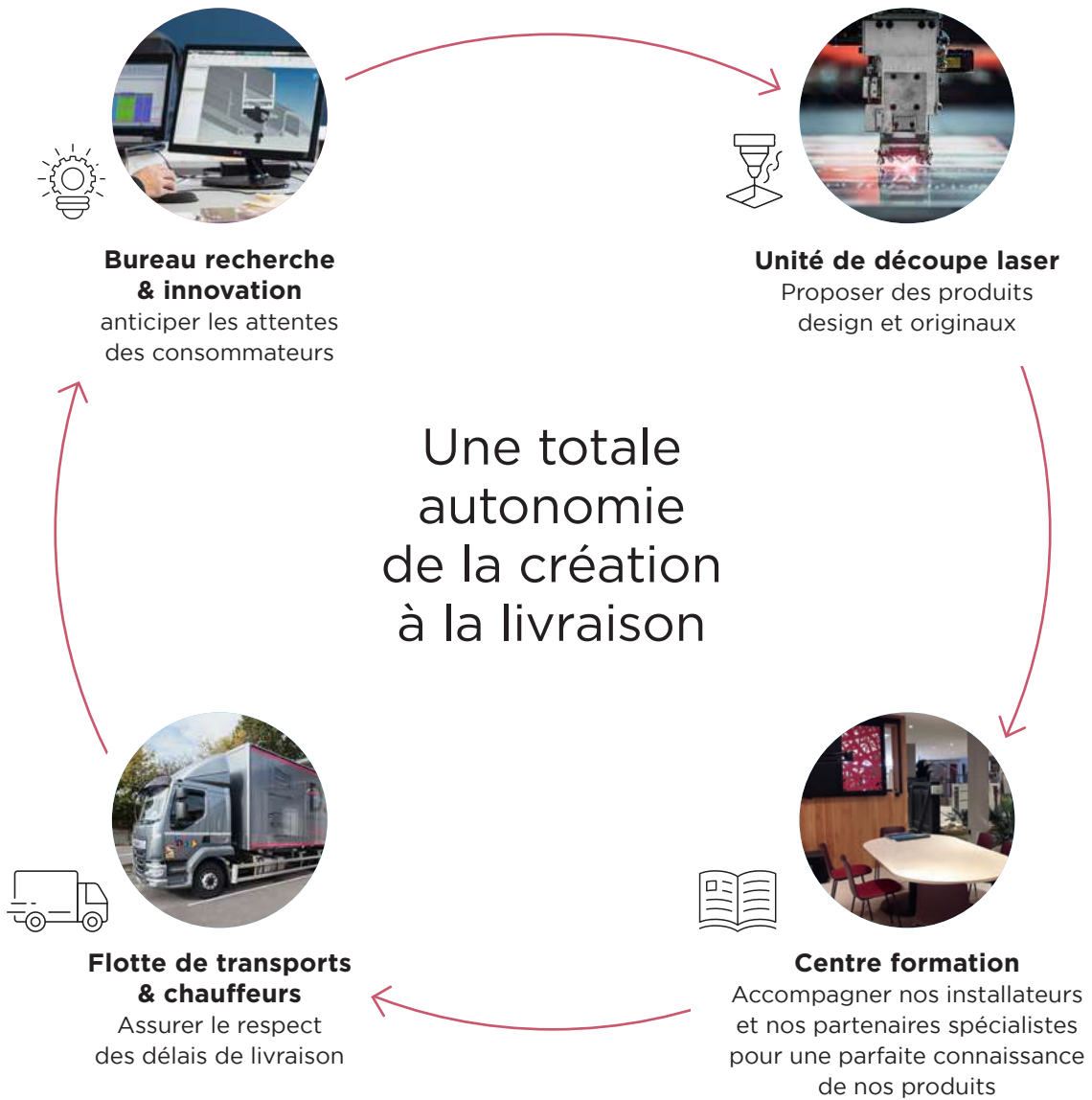

## Un écosystème agile, créatif et réactif

De la conception à la livraison, DC privilégie sa capacité d'action pour être au plus près de la réalité de ses clients. C'est la raison pour laquelle, DC a fait le choix d'intégrer toutes les compétences nécessaires à sa pleine et totale autonomie.

# Engagements & garanties

Très attachée aux valeurs de l'entreprise familiale, consciente des évolutions de l'habitat, Margaux Chaplet a la volonté de se nourrir de l'ADN de l'entreprise et de l'engagement de son père pour la faire grandir, tout en pérennisant cette vision de l'entreprise et ce socle de valeurs partagées.



*Garanti aux consommateurs que le produit prend ses caractéristiques essentielles en France et qu'entre 50 et 100 % du prix de revient unitaire de ce produit sont acquis en France.*



Depuis 30 ans, c'est avec l'exigence absolue de satisfaire l'utilisateur final, que nous sommes fiers de **l'obtention des labels qui certifient la qualité de tous nos produits.** Tous les produits sont fabriqués à la main dans le plus strict respect de la qualité et de la réglementation.



DC s'engage dans la mise en place d'une démarche éco-responsable. En adhérant à l'éco-organisme Valobat, DC réaffirme son engagement environnemental et souhaite apporter sa contribution avec la prise en charge de ses produits en fin de vie, aussi bien au niveau de leur collecte, de leur recyclage que de leur traitement.



**PROVOBAT**



*L'assurance d'un procédé de thermolaquage maîtrisé: traitement de surface chimique, poudrage électrostatique et polymérisation.*



*Préparation spécifique de la surface des profilés en aluminium avant laquage, pour les installations prévues en bord de mer.*

# Une inspiration puisée dans l'évolution des modes de vie

Chez DC, c'est en s'inspirant des nouveaux modes de vie, que sont imaginées, conçues et fabriquées des solutions de fermeture durables et esthétiques pour : sécuriser, délimiter et embellir les espaces extérieurs.

Faire de la maison, du jardin, des espaces extérieurs un lieu de vie et de bien-être, voilà la mission que se fixe DC, en proposant des produits adaptés aux envies, aux goûts, aux besoins et aux budgets de chacun.



En neuf et en rénovation, DC propose des solutions sur-mesure aux finitions impeccables, faciles à poser, simples d'entretien et durables.

**Portails . Clôtures . Volets . Garde-corps . Portes de garage . Marquises**



# LES VOLETS



Bien définir  
votre projet  
p. 16

**VOLETS ROULANTS  
NEUF & RÉNOVATION**

**18**



**VOLETS ROULANTS  
RÉNOVATION**

**28**



**VOLETS BATTANTS  
ALUMINIUM**

**50**



**VOLETS BATTANTS  
PVC**

**64**



**VOLETS  
COULISSANTS**

**88**



Moustiquaires Roulants..... p. 32  
Moustiquaires Battants ..... p. 92

Motorisation Roulants ..... p. 44  
Motorisation Battants..... p. 82  
Option précadre ..... p. 80

# Bien définir ensemble votre projet **par étapes**

## 1. QUEL EST VOTRE TYPE D'HABITATION ? \_\_\_\_\_



Neuf



Rénovation

## 2. DE QUEL TYPE D'OUVERTURE AVEZ-VOUS BESOIN ? \_\_\_\_\_

Le choix peut être limité par l'emplacement de votre habitation par rapport à la voirie, pour des raisons de sécurité.

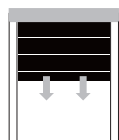

Roulant

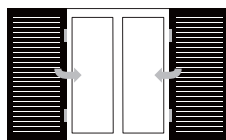

Battant (de la p. 52 à 91)

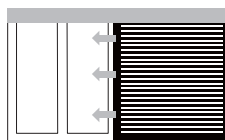

Coulissant (de la p. 92 à 95)

## 3. QUELLE MATIÈRE ? \_\_\_\_\_



Aluminium



PVC

## 4. QUELLE OCCULTATION ? \_\_\_\_\_

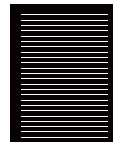

Semi-obscurité



Obscurité totale



## 5. QUEL TYPE DE CONFORT ? \_\_\_\_\_



Manuel



Motorisé



Connecté à une domotique

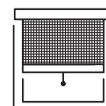

Avec moustiquaire

## 6. QUEL COLORIS ? \_\_\_\_\_

Vous choisissez le coloris après avoir défini le type d'ouverture et la matière de vos volets. Vous trouverez toutes les informations dans les pages à suivre.



Une  
question ?

Nous travaillons en partenariat avec de nombreux professionnels, revendeurs et installateurs. Ils sauront vous conseiller sur les produits les plus adaptés à votre projet.



Pour vous guider...

## Lexique technique



Coffre tunnel  
Joue  
Coulisse  
Lame finale  
Caisson rénovation pan coupé

Joint  
Lame finale invisible  
Équerre traditionnelle (Tradi Pro)  
Tulipe

### Les 3 types de pose de caisson en rénovation



#### Disposition A

Le caisson est à l'extérieur de la maison, devant la fenêtre, entre tableau.  
Le caisson est tourné vers l'extérieur et le volet glisse le long de la vitre.

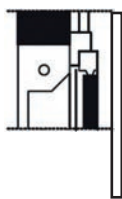

#### Disposition B

Le caisson est à l'extérieur de la maison, au-dessus de la fenêtre, entre tableau. Le caisson est tourné vers l'intérieur et le volet ferme le tableau.

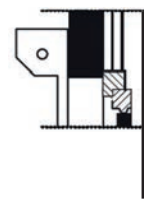

#### Disposition C

Le caisson est posé à l'extérieur de la maison sur la façade, le caisson et les coulisses sont en applique autour du tableau.

PVC ou Aluminium?

Avec un large choix de personnalisations et de coloris, l'Aluminium est un matériau moderne, qui allie robustesse, confort et esthétique. L'Alu est malléable et s'adapte à tous les types de chantiers.

Léger, résistant et facile d'entretien, le PVC est un incontournable du monde de la menuiserie. Particulièrement adapté au littoral, le PVC est facile d'entretien.

Ces deux matériaux ont une durée de vie élevée et sont recyclables à 100 %!

# Volets Roulants

## NEUF & RÉNOVATION



**23**

COLORIS  
AU CHOIX

**7**

TYPES  
DE LAMES



Lames de 8,8 x 43 mm. Tablier RAL 9005 avec coffre tunnel

### MOTORISATION

**5 ANS**  
GARANTIE

PIÈCES  
MAIN-D'ŒUVRE  
DÉPLACEMENT



Voir modalités des garanties auprès  
de votre revendeur

### MOTORISATION

**5 ANS**  
GARANTIE

PIÈCES  
MAIN-D'ŒUVRE  
DÉPLACEMENT



\*Extension de garantie Somfy possible : 10 ans pièces.

Les volets roulants trouvent aussi bien leur place dans les chantiers neufs que de rénovation. Les gammes se déclinent dans un large choix de couleurs et de dimensions. Ils sont fabriqués sur-mesure et à la demande pour s'adapter au mieux à votre projet.



### Esthétique

Intégré dans la façade par un coffre traditionnel ou tunnel



### Sans encombrement

Un maximum de lumière



### Sécurisé

Résistant & robuste



### Pose simple & rapide

## NUANCIER

Choisissez votre coloris en fonction de la dimension de la lame de votre volet. L'ensemble des coloris est disponible pour les dimensions de lames alu 8,8 x 43 mm.

Lame ALU 8,8 x 43 mm Coffre Tunnel, Traditionnel et Rénovation										Lame PVC 9 x 40 mm Coffre Tunnel, Traditionnel et Rénovation		
Lame ALU 13 x 56 mm Coffre Tunnel, Traditionnel et Réno XL										Lame PVC 14 x 55 mm Coffre Tunnel et Traditionnel		
Lame ALU 14 x 55 mm Tradi Max et Réno'Max												
RAL 6 009	NOIR 2 100 SABLÉ	GRIS 2 900 SABLÉ	RAL 3 004	RAL 3 005	RAL 7 016	RAL 8 019	RAL 9 016	BLANC				
RAL 9 016 <small>Basse émissivité (avec plus value)</small>	RAL 5 003	RAL 5 024	RAL 6 005	RAL 6 021	RAL 7 016	RAL 8 019	RAL 9 016	BLANC				
RAL 7 016 <small>Basse émissivité (avec plus value)</small>	RAL 7 022	RAL 7 035	RAL 9 005	RAL 9 006	RAL 1 015	CHÈNE DORÉ	RAL 9 016	BEIGE				
RAL 1 013	RAL 9 007	BLANC 9 010						GRIS				
Encadrement Caisson*, coulisse, lame finale												
RAL 1 015	RAL 3 004	RAL 5 003	RAL 6 005	RAL 7 016	RAL 7 035	RAL 8 019	RAL 9 005					
RAL 9 006	RAL 9 007	RAL BASE 9 016	NOIR 2 100 SABLÉ	GRIS 2 900 SABLÉ	3 004 SABLÉ	7 016 SABLÉ	9 005 SABLÉ					

Les techniques de l'imprimerie ne permettent pas de restituer très exactement la couleur réelle. Coloris non contractuels. Vérifier le coloris choisi sur un nuancier RAL. Nuancier Lames Visio voir p.27.

\* selon produit choisit

# Coffres tunnels & Demi-coffres



**AUTOMATISME**  
(voir p. 44)

Coefficients d'isolation thermique importants

Encombrement minimal

Sécurité



Coffre tunnel. Tablier lames 13 x 56 mm RAL 9006. Coulisse et lame finale RAL 7016

## MOTORISATION

**5 ANS**  
**GARANTIE**

**PIÈCES  
MAIN-D'ŒUVRE  
DÉPLACEMENT**

**7 ANS**  
**GARANTIE**

**PIÈCES**

Voir modalités des garanties auprès  
de votre revendeur

**Somfy**

**DELTA  
DORE**

**CHERUBINI**

\*Extension de garantie Somfy possible : 10 ans pièces.

Le volet roulant s'intègre naturellement dans la construction et le coffre est **complètement dissimulé dans la maçonnerie**.

Notre gamme répond à tous les besoins du marché du Neuf. Nos différents parements s'adaptent à toutes les constructions parpaing ou brique.

Pour les grandes dimensions, le coffre de 30 offrira plus de possibilités pour l'enroulement.

## 4 MODÈLES COFFRES TUNNELS

Toutes les solutions pour la construction

  
**ESTHÉTIQUE**  
Intégré dans la façade

  
**COFFRE 30**  
pour grandes dimensions

Coffres disponibles avec volet roulant ou seuls.  
Complément à ajouter plus tard.

*Coffre de 30 cm jusqu'à 5 m, sous avis technique.*

*Les volets sont intégrés dans le coffre sur demande pour faciliter la pose*



**. Thermic Elite 28 ou 30**

Surface extérieure en support d'enduit RT3  
Existe aussi en demi-coffre  
Renforçable suivant les dimensions

*Uc Thermic Elite = 0,6 W/m2.k  
Up Thermic Elite = 0,3 W/m2.k\*  
Poids Thermic Elite: 4 kg / ml  
Poids Demi Elite: 4 kg / ml*

**. Thermic Briquelite 28 ou 30**

Parement brique côté extérieur  
Existe aussi en demi-coffre  
Renforçable suivant les dimensions

*Uc Thermic Briq. = 0,6 W/m2.k  
Up Thermic Briq. = 0,3 W/m2.k\*  
Poids Thermic Briq.: 7 kg / ml  
Poids Demi Briq.: 7 kg / ml*



**. Thermic Béton 28**

Facilite le travail de l'enduseur  
Renforçable suivant les dimensions

*Uc Thermic Béton = 0,6 W/m2.k  
Up Thermic Béton = 0,3 W/m2.k\*  
Poids Thermic Béton: 11 kg/ml*

**. Thermic Elite BSO**

Avec réservation adaptée pour recevoir un brise-soleil orientable autoporté

*Uc Thermic BSO = 0,3 W/m2.k  
Poids Thermic Elite BSO = 4 kg/ml*

\* Avec un doublage de 160 mm

# Coffres tunnels avec volet intégré



**AUTOMATISME**  
(voir p. 44)

Pose rapide

Pose simple

Installation sûre

L'axe et le tablier sont déjà dans leur emplacement définitif dans le coffre, **vous gagnerez un temps précieux lors de la pose.**

Le menuisier n'a plus que les coulisses à mettre en place une fois le coffre posé.



VIDEO

Présentation du  
Système Easy-Clip

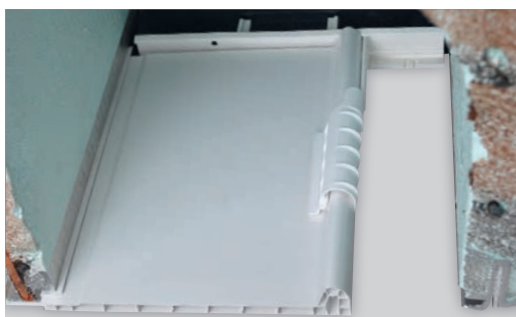

## SYSTÈME EASY-CLIP

CG Pro est à l'origine d'un nouveau concept de fixation de sous-faces de coffre-tunnel :

### le Easy-clip.

Des cornières spécifiques sont fixées dans les joues des coffres, des clés sont positionnées à chaque extrémité de la sous-face, on vient clipper les clés dans les cornières.

La clé s'engage et se dégage sans effort et sans outil pour libérer la sous-face et accéder au coffre et au volet en cas d'intervention.

De couleur blanche ou noire selon la couleur de votre sous-face.

Le Easy-clip est inclus avec chaque coffre vide et avec volet intégré.

### MOTORISATION

**5 ANS**  
GARANTIE

PIÈCES  
MAIN-D'ŒUVRE  
DÉPLACEMENT

**7 ANS**  
GARANTIE

PIÈCES

Voir modalités des garanties auprès  
de votre revendeur



\*Extension de garantie Somfy possible : 10 ans pièces.

## TOUTES LES SOLUTIONS POUR LA CONSTRUCTION



### . Joue

avec fixation à manchons à clipper (sans vis).



### . Lame finale alu

avec joint en caoutchouc  
. 8 x 51 mm ou 11 x 57 mm suivant le tablier.



### . Lame PVC

. 9 x 40 mm en standard  
. 14 x 55 mm pour les grandes dimensions, suivant tableau en option.

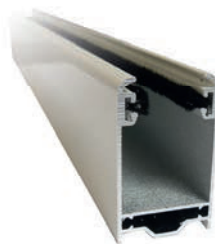

### . Coulisse alu

avec joint brosse  
. 22 x 45 mm ou 27 x 45 mm pour s'adapter aux lames.



### . Lame alu

. 8,8 x 43 mm en standard  
. 13 x 56 mm pour les grandes dimensions (coloris suivant dimensions, voir p. 19)  
. 13 x 50 mm pour le Visio 50, voir p. 26



Disponible en 16 coloris standards: 9 016 (de base), 1015, 3004, 5003, 6005, 7016, 7035, 8019, 9005, 9006, 9007, 3004 sablé, 7016 sablé, 9005 sablé, noir 2100 sablé, gris 2900 sablé.  
Également disponible en tout RAL, sablés et granités.  
Existe en chêne doré.

## LE COFFRE TUNNEL S'INTÈGRE TOTALEMENT À LA STRUCTURE DE L'HABITAT

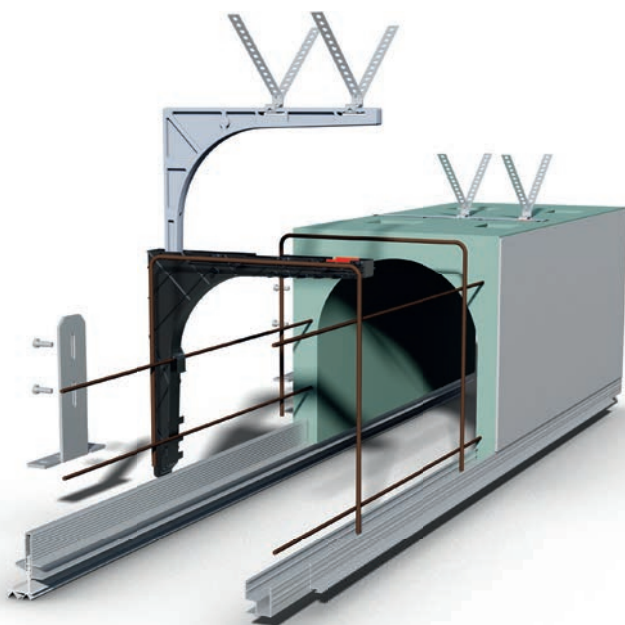

**FAIBLE  
IMPACT  
CARBONE**

### Réglementation Environnementale RE 2020, empreinte carbone de la construction de l'habitat.

Nos coffres tunnels sont les mieux-disants sur le marché en matière d'impact carbone, ils sont 10 fois moins impactants que le coffre tunnel générique.

Liaison avec la maçonnerie

Patalu pour rigidifier la structure et éviter le fléchissement

Liaison avec la menuiserie

Profil d'étanchéité télescopique

# Coffres traditionnels



**AUTOMATISME**  
(voir p. 44)

Pose simple et rapide

Polyvalence

Grandes dimensions



Tablier lame 13 x 56 mm. RAL 7 016  
Coulisse et lame finale RAL 9 005

## MOTORISATION

**5 ANS**  
**GARANTIE**

**PIÈCES  
MAIN-D'ŒUVRE  
DÉPLACEMENT**

**Somfy**

**DELTA  
DORE**

**7 ANS**  
**GARANTIE**

**PIÈCES**

Voir modalités des garanties auprès  
de votre revendeur

**CHERUBINI**

\*Extension de garantie Somfy possible : 10 ans pièces.

Les volets traditionnels trouvent aussi bien leur place dans les chantiers neuf que de rénovation.

Dans le neuf, ils sont souvent utilisés dans l'aménagement des étages de l'habitation.

En rénovation, ils s'imposent lors du remplacement d'un volet existant.

Complètement intégrés dans la façade, ils permettent un meilleur apport lumineux.



## . 3 MODÈLES TRADITIONNELS

Encombrement minimum pour une qualité maximum.



Déport zéro possible sous certaines conditions.

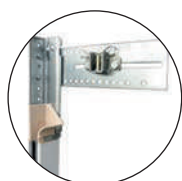

Ancienne version toujours disponible



Déport zéro possible selon coulisses utilisées.

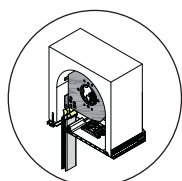

Pose dans coffre linteau



← →  
**JUSQU'À  
4,5 m**

### . Tradi Pro

Ses atouts:  
Polyvalence et simplicité de pose

- . Montage de l'axe de liaison directement avec les coulisses pour un bon alignement de l'ensemble
- . 3 positions possibles de l'axe sur l'équerre facilitent le réglage sur chantier lors de la pose. Elles permettent ainsi d'avoir l'enroulement toujours au plus près des coulisses et d'obtenir le coffre menuisé le plus petit possible.

. Jusqu'à 4 m de large avec l'option Visio 50 (p. 26-27).

Existe en **SOLAIRE**   
uniquement en RS100 Solar io



### . Tradi Chrono



Ses atouts: pré-assemblé en usine  
Pose simple et rapide!

- . Pré-assemblé en usine avec un tablier monté sur axe et équipé de consoles.
- . Réalisable sans déport.
- . Particulièrement adapté pour une pose dans un coffre traditionnel, un coffre tunnel ou dans une réservation type ossature bois ou véranda.



Version projection manuelle.

Existe en **SOLAIRE**   
uniquement en RS100 Solar io



### . Tradi Max

Son atout:  
Spécial grandes dimensions

- . Grâce à sa lame spécifique, le Tradi'Max est idéal pour les volets de grandes dimensions, jusqu'à 4,5 m.

# Volets roulants

## VISIO 50



JUSQU'À  
4 m

Meilleure aération

Lame plus sécuritaire

Grandes dimensions

2 modèles de lames

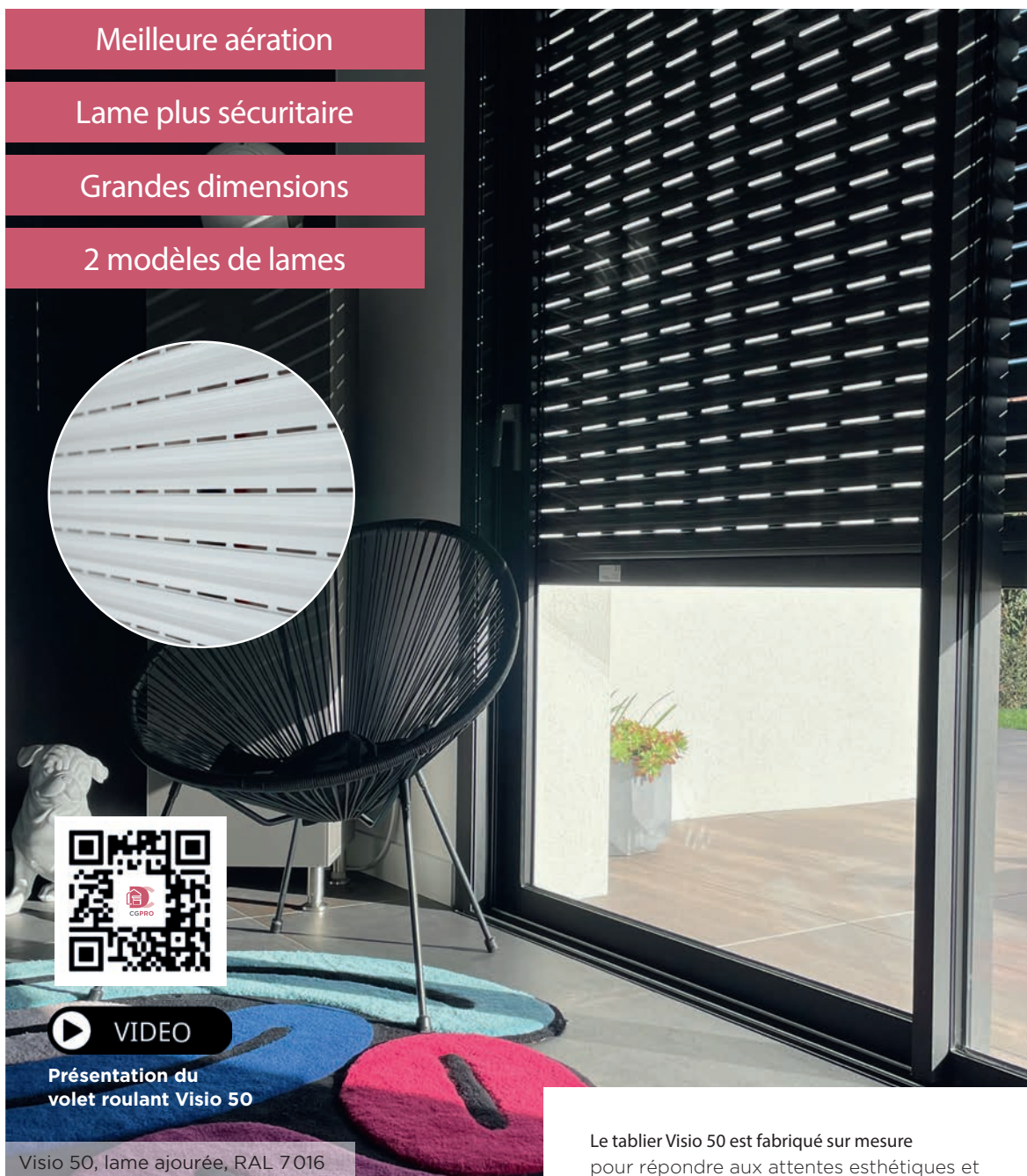

VIDEO

Présentation du  
volet roulant Visio 50

Visio 50, lame ajourée, RAL 7016

### MOTORISATION

**5 ANS**  
GARANTIE

PIÈCES  
MAIN-D'ŒUVRE  
DÉPLACEMENT

**7 ANS**  
GARANTIE

PIÈCES

Voir modalités des garanties auprès  
de votre revendeur

\*Extension de garantie Somfy possible : 10 ans pièces.

Le tablier Visio 50 est fabriqué sur mesure pour répondre aux attentes esthétiques et techniques de ce nouveau produit.

Grâce à ses grands ajours que nous alignons verticalement pour l'esthétique, il offre un confort optimal aussi bien avec l'apport de lumière que l'aération, en ajouré ou microperforé.

C'est le compromis parfait avec le brise-soleil, car il garde la fonction de sécurité du volet roulant, tout en permettant de la lumière.

## . VISIO 50, DEUX MODÈLES MODERNES

Applicable sur coffre tunnel et volet roulant traditionnel.



Visio 50, lame microperforée, gris 2900 sablé.

*Esthétisme, fonctionnalité, maîtrise de la lumière, font de lui le parfait compromis avec le brise-soleil.*

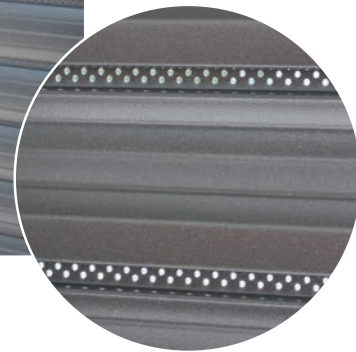

Utilisation: Neuf - Coffre tunnel ou traditionnel

### Ses atouts:

#### . Sécuritaire

Épaisseur d'aluminium plus important pour des lames plus rigides et capables d'atteindre 4 m de long.

#### . Ajours plus importants

Les ajours du tablier sont environ 14 fois plus importants qu'un tablier normal permettant ainsi une meilleure aération et un plus grand apport lumineux.

#### . Confort accru

Le volet roulant Visio 50 est le bon compromis entre une protection solaire et un volet roulant. Il conserve l'aspect sécuritaire et occultant du volet, tout en contrôlant l'apport solaire en hiver comme en été.

## . NUANCIER VISIO 50

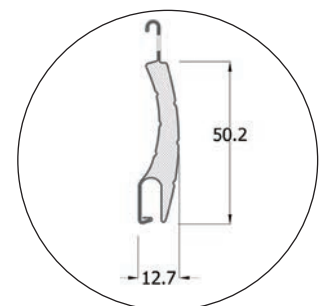

Coupe de la lame

Les techniques de l'imprimerie ne permettent pas de restituer très exactement la couleur réelle. Coloris non contractuels. Vérifier le coloris choisi sur un nuancier RAL.

# Volets roulants

## RÉNOVATION



**AUTOMATISME**  
(voir p. 44)

Finition élégante

Occultation & isolation

Facilité de pose



Réno Pro, caisson pan coupé RAL 7016

### MOTORISATION

**5 ANS**  
**GARANTIE**

PIÈCES  
MAIN-D'ŒUVRE  
DÉPLACEMENT



**7 ANS**  
**GARANTIE**

PIÈCES

Voir modalités des garanties auprès  
de votre revendeur

### MOTORISATION

**5 ANS**  
**GARANTIE**

PIÈCES  
MAIN-D'ŒUVRE  
DÉPLACEMENT



Le volet rénovation représente le produit idéal pour une **bonne occultation** quand aucun passage de volet n'est prévu.

La **motorisation solaire** est devenue incontournable sur ce produit grâce à sa facilité de pose. Solution écologique et économique, le panneau s'intègre parfaitement au coffre.

\*Extension de garantie Somfy possible : 10 ans pièces.

## . 3 MODÈLES RÉNOVATION

La solution facile et rapide pour éviter de lourds travaux.



Existe en **SOLAIRE** 

en Somfy RS100 Solar io ou Simu



### . Réno Pro

Ses atouts:  
Lumière maximale et simplicité de pose

- . Optimisation des tailles de caisson pour un maximum de lumière.
- . Disponible en motorisation radio solaire. Un volet autonome composé d'un panneau photovoltaïque et d'une batterie.
- . Section de coffre 125 à 205. Largeur 3 m max.



Nouveauté  
**20  
24**

**somfy.**

Réalisable en motorisation

**SOLAIRE**   
en RS100 Solar io

**somfy!**  
**100%**  
SOLAR

### . Réno XL

Son atout:  
Ses grandes dimensions: jusqu'à 4 m.

- . Conçu et pensé comme le volet Réno "Classique", le Réno XL a un atout supplémentaire: il s'adapte aux grandes dimensions, jusqu'à 4 m.
- . Section de coffre 180 à 205. Largeur 4 m max. Hauteur 2,5 m max.

### . Réno'Max

Son atout:  
Ses grandes dimensions: jusqu'à 4,5 m.

- . Grâce à sa lame spécifique, le Réno'Max est idéal pour les volets de grandes dimensions, jusqu'à 4,5 m.
- . Les joues en aluminium thermolaquées donnent un rendu identique à celui du caisson.
- . Section de coffre 250 à 300. Largeur 4,5 m max.

# Volets roulants

## RÉNOVATION SOLAIRE ET ITE

Pas de travaux  
dans la maison

Compatible  
avec la domotique



## . RS100 Solar io



somfy®



Smoove Origin  
Commande un volet

**7 ANS**  
GARANTIE

PIÈCES\*  
MAIN-D'ŒUVRE  
DÉPLACEMENT

\*Extension  
garantie à 10 ans



### Esthétique

Panneau en résine monocristallin photovoltaïque

Panneau + batterie = **volet autonome**  
(sans alimentation)

- . Pas de travaux dans la maison
- . Possibilité de créer des scénarios et de contrôler la position de tous les volets roulants avec retour d'information via un point de commande compatible.
- . Fonction plume: vitesse discrète pour moins de bruit.
- . Soft stop & start: démarrage et accostage en douceur pour protéger le volet.
- . Batterie TaHoma®: retour d'information sur le niveau de charge de la batterie.
- . Smart confort TaHoma®: capteur d'ensoleillement intégré en panneau solaire.
- . Motorisation disponible jusqu'à 20 Nm.

#### Un écosystème de services pour faciliter votre quotidien

- . **Avant la vente**, en utilisant Solar App, le service d'aide au diagnostic pré-installation.
- . **Pendant la pose**, avec les notices digitalisées, depuis l'application Help me.
- . **Le guidage pas à pas** via l'application TaHoma® Pro. Profitez de la nouvelle fonctionnalité "Vérification de l'installation" pour vous assurer de sa conformité.

## . Solutions Radio HZ



Émetteur mural  
1 canal

### Émetteur manuel

Meilleur rapport qualité/prix

Panneau + batterie

= **volet autonome** (sans alimentation)

- . Pas de travaux dans la maison.
- . Possibilité de créer plusieurs scénarios.
- . La fonction horloge permet de donner des ordres aux volets roulants à des heures choisies.

**5 ANS**  
GARANTIE

PIÈCES  
MAIN-D'ŒUVRE  
DÉPLACEMENT

## . ITE (Isolation Thermique Extérieure)

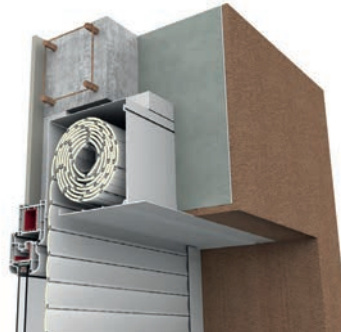

LAMES  
ALUMINIUM  
8,8 X 43 MM

**5 ANS**  
GARANTIE

PIÈCES  
MAIN-D'ŒUVRE  
DÉPLACEMENT

Compatible avec l'option **SOLAIRE**  
(panneau et batterie déportés)



Volet roulant avec coffre adapté pour l'isolation thermique extérieure grâce à sa cornière de reprise de 35 mm.

- . Pose en tableau ou en applique.
- . 3 sections de caisson: 150, 165 et 180.
- . Facilité d'accès au coffre grâce à une sous face démontable.
- . Motorisation SOMFY, Cherubini ou Delta Dore.
- . Dimensions maxi: Hauteur 2800 mm et largeur 3000 mm (surface de 7 m²).
- . Laquage tout RAL possible des caissons, coulisses et lames finales.

Autres RAL

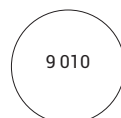

9010

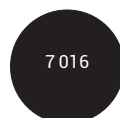

7016

COFFRE ITE



# Moustiquaires intégrées



**AUTOMATISME**  
(voir p. 44)

Rénovation ou Neuf

Intégration discrète

Personnalisation



Mousticoffre, coloris gris 2900 sablé

Le **Moustipro Intégré** est une moustiquaire qui a la chance de bénéficier d'une technologie deux en un, en profitant d'un volet roulant motorisé et d'une moustiquaire manuelle.

Retrouvez une esthétique identique à celle d'un volet roulant, avec une **moustiquaire très discrète**. Une double coulisse assure le bon fonctionnement du produit.

Une solution presque invisible, afin de vous protéger des nuisibles qui voudraient s'inviter dans votre intérieur.

## MOTORIZATION

**5 ANS**  
**GARANTIE**

PIÈCES  
MAIN-D'ŒUVRE  
DÉPLACEMENT



Voir modalités des garanties auprès de votre revendeur

## MOTORIZATION

**5 ANS**  
**GARANTIE**

PIÈCES  
MAIN-D'ŒUVRE  
DÉPLACEMENT



\*Extension de garantie Somfy possible : 10 ans pièces.



## . 2 MODÈLES MOUSTIPRO INTÉGRÉ



Une protection efficace, écologique et discrète contre les moustiques et les insectes.

### . Mousticoffre

+ Utilisation : Neuf

Ses atouts :  
Utilisation facile,  
pose rapide et confort

- . Convient au volet traditionnel et coffre tunnel.
- . Adapté aux constructions neuves.
- . Intégré dans un coffre tunnel en pose rapide.



Mousticoffre

### . Moustipro intégré Réno

+ Utilisation : Rénovation

Ses atouts : 2 en 1 : volet roulant motorisé et moustiquaire manuelle

- . Intégré dans le coffre, double coulisse permettant de faciliter le passage du volet et de la moustiquaire sans compliquer la pose.
- . Largeur max. 1600 mm. Hauteur max. 2200 mm.



Compatible avec l'option  
**SOLAIRE** 

### . Vol' Screen

Nouveauté  
**20  
24**

- . Volet roulant et screen\* ZIP, associé en montage rapide pour une pose en coffre tunnel ou traditionnel.
- . Volet et screen\* motorisés uniquement en radio.
- . Hauteur entre 600 et 2250 mm.
- . Largeur entre 1000 et 3 000 mm.

\*pour le screen voir p 44-45



SOLTIS PERFORM 92  
BRONZE 2043



### . RS100 Solar io\*

Esthétique

Panneau en résine monocristallin photovoltaïque  
Panneau + batterie = **volet autonome**  
(sans alimentation)



Smooove Origin  
Commande un volet

\*Uniquement pour le Moustipro intégré Réno

# Moustiquaires seules verticales

Anti-nuisibles

Efficacité optimale

Vendue prête à poser

**5** ANS  
GARANTIE

PIÈCES  
MAIN-D'ŒUVRE  
DÉPLACEMENT



Moustifixe

Le Moustipro Universel est une moustiquaire enroulable ou latérale permettant de bénéficier de la lumière, de l'air et de la vue sans souffrir des désagréments de l'extérieur.

C'est le système le plus répandu, le plus pratique et économique pour la **protection des fenêtres, portes et baies**.

Grâce à sa toile en fibre de verre, il protège votre foyer de n'importe quel insecte qui pourrait s'introduire chez vous et gâcher votre quotidien.

## . 2 MODÈLES MOUSTIPRO UNIVERSEL VERTICAL



Une protection efficace, écologique et discrète contre les moustiques et les insectes.

### . Moustipro enroulable vertical

- . Il se met en place par un **montage simple et rapide**.
- . La moustiquaire s'adapte à toutes vos fenêtres et combine à la perfection luminosité et protection anti-insectes.
- . Système de freinage qui apporte durabilité au produit.
- . Son système d'enroulement offre un **rangement discret**, qui assure la protection de votre moustiquaire lorsque vous n'en avez pas l'utilité.
- . Dimensions maximales : h.2150 x l.1600 mm.

**+** Joux, butées et poignée fournies en blanc, si la moustiquaire est blanche.



### . NUANCIER\*

Encadrement blanc standard  
Autres coloris (avec plus value)

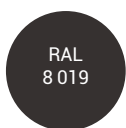

Tout RAL possible, uniquement sur Moustipro enroulable vertical

### . Moustifixe

- . Moustiquaire fixe adaptée à vos fenêtres. Elle vous protégera des insectes tout en conservant une excellente visibilité vers l'extérieur.
- . Faible encombrement (cadre de 11 mm d'épaisseur)
- . Fixation par équerres ou plots magnétiques.
- . Traverse de renfort lorsqu'un des côtés est supérieur à 1400 mm.
- . 2 poses possibles, sur équerre à visser dans le tableau ou aimantés à fixer sur le dormant de la menuiserie (en option).
- . Dimension maximales : h.2400 x l.1400 mm.



Nouveauté  
**20  
24**

### . NUANCIER\*

Encadrement blanc standard  
Autres coloris (avec plus value)



\*Les techniques de l'imprimerie ne permettent pas de restituer très exactement la couleur réelle. Coloris non contractuels. Vérifier le coloris choisi sur un nuancier RAL.

# Moustiquaires seules latérales

Anti-nuisibles

Efficacité optimale

Vendue prête à poser

**3** ANS  
GARANTIE

PIÈCES



Le Moustipro Universel est une moustiquaire enroulable ou latérale permettant de bénéficier de la lumière, de l'air et de la vue sans souffrir des désagréments de l'extérieur.

C'est le système le plus répandu, le plus pratique et économique pour la **protection des fenêtres, portes et baies**.

Grâce à sa toile en fibre de verre, il protège votre foyer de n'importe quel insecte qui pourrait s'introduire chez vous et gâcher votre quotidien.

Moustiquaire enroulable latérale RAL 9016

## . 2 MODÈLES MOUSTIPRO UNIVERSEL LATÉRAL



Une protection efficace, écologique et discrète contre les moustiques et les insectes.

### . Moustipro enroulable latéral

- . Il est **robuste et efficace**. Idéal pour des portes à passage continu, comme les terrasses ou les jardins. Optimal par sa commodité et rapidité d'ouverture.
- . Sa toile en fibre de verre est recouverte de PVC, avec une **grande résistance et durabilité**.
- . Dimensions maximales : h.2400 x l.1500 mm (1 vantail).
- . Dimensions maximales : h.2400 x l.3000 mm (2 vantaux).



Son seuil plat est compatible avec les exigences PMR.



### . NUANCIER

Encadrement blanc standard  
Autres coloris (avec plus value)

Les techniques de l'imprimerie ne permettent pas de restituer très exactement la couleur réelle. Coloris non contractuels. Vérifier le coloris choisi sur un nuancier RAL.

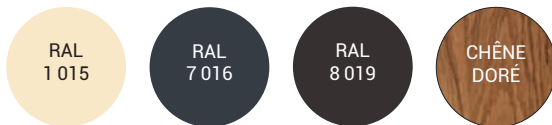

### . Moustipro plissé latéral 22

- . Sa toile plissée lui confère un **aspect esthétique notable**. Elle permet plusieurs options de modulation. Ainsi l'option à deux vantaux convient mieux à **des espaces plus grands**, qu'un seul vantail ne suffira pas à couvrir. Réalisable en 1 vantail, 2 vantaux et réversible.
- . Elle possède un très faible encombrement (22 mm)
- . Dimensions maximales : h.2600 x l.2000 mm (1 vantail).
- . Dimensions maximales : h.2600 x l.4000 mm (2 vantaux).



Son seuil plat est compatible avec les exigences PMR.



Nouveauté  
**20  
24**

### . NUANCIER

Encadrement blanc standard 9016 FT  
Autres coloris (sans plus value)

Autres coloris (avec plus value)

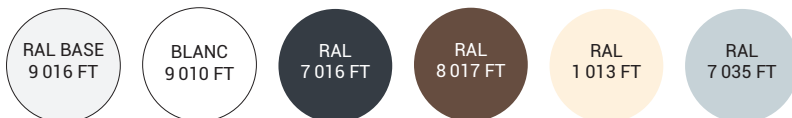

Tout RAL possible

Les techniques de l'imprimerie ne permettent pas de restituer très exactement la couleur réelle. Coloris non contractuels. Vérifier le coloris choisi sur un nuancier RAL.

# Protection solaire

## SCREEN ZIP

Bouclier thermique  
contre la chaleur

Grandes dimensions

**3 ANS**  
GARANTIE

PIÈCES, TOILE  
PROFILS

**5 ANS**  
GARANTIE

MOTEURS  
PIÈCES

**somfy.**

**CHERUBINI**

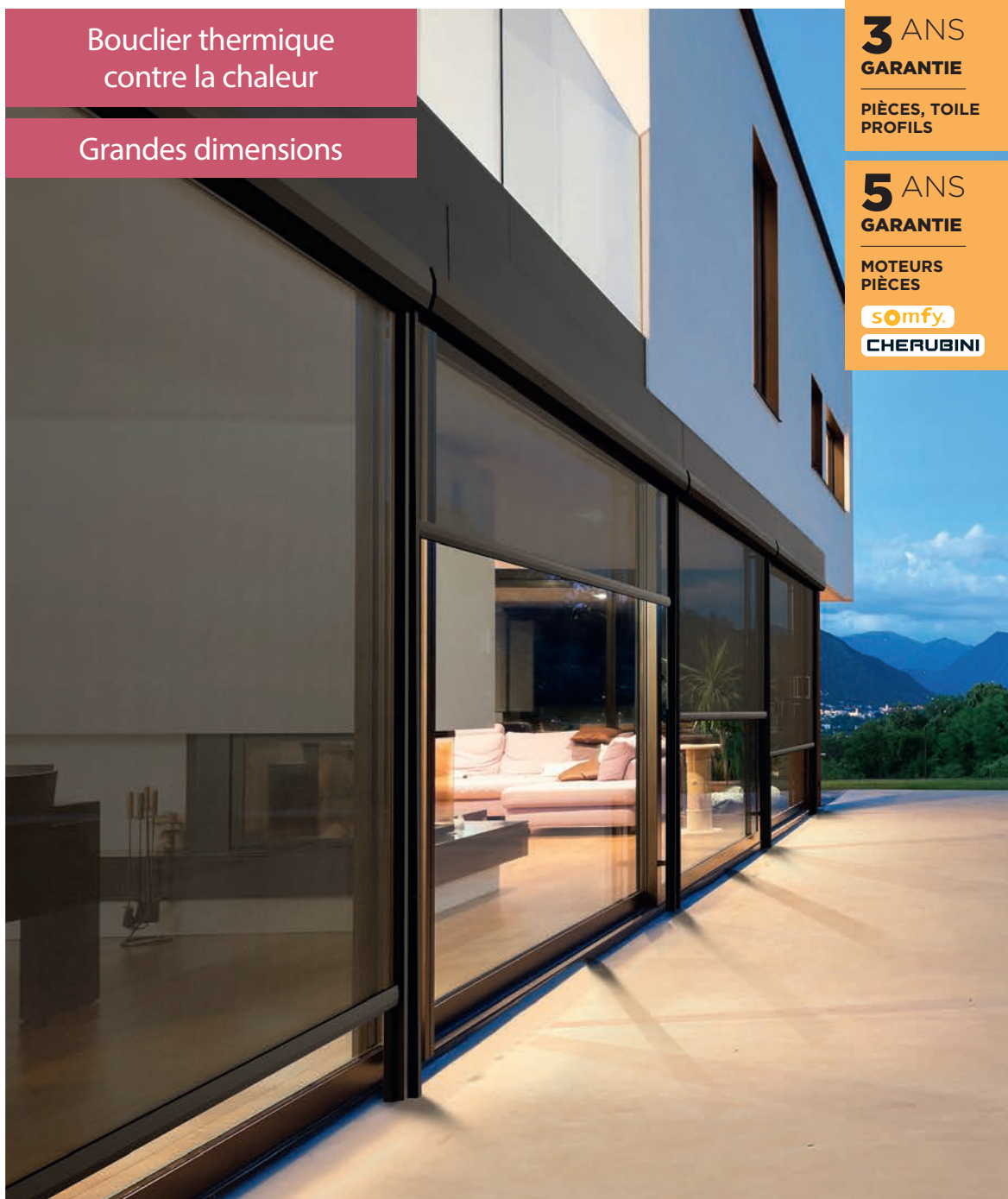

Caisson Sensei RAL 8017  
et toile Copaco 1010 gris charbon

La protection solaire Screen Zip permet le contrôle de la luminosité de la pièce avec le choix d'une toile plus ou moins occultante.

Ce système de protection discret bénéficie d'un large choix de personnalisation.

somfy.

Disponible en motorisation  
radio IO ou RTS solaire  
**CHERUBINI**



**Utilisation:**

Neuf, rénovation ou sur pergola.

**Ses atouts:**

Véritable bouclier thermique, il protège du réchauffement, jusqu'à 6 fois plus qu'un store intérieur classique.



**. Caisson Agora**

- . Caisson dimensions 85, 110, ou 130.
- . Caisson plus classique de forme carré.
- . Hauteur entre 600 et 5000 mm.
- . Largeur entre 830 et 5000 mm.

Compatible avec l'option

**SOLAIRE**  (RTS)



**. Caisson Sensei**

- . Caisson dimensions 105 ou 130.
- . Caisson moderne en forme hexagonale.
- . Hauteur entre 600 et 6000 mm.
- . Largeur entre 795 et 5000 mm.

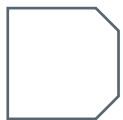

**Nouveauté**  
**20**  
**24**



SOLTIS PERFORM 92  
BRONZE 2043

**. Vol' Screen**

- . Volet roulant et screen\* ZIP, associé en montage rapide pour une pose en coffre tunnel ou traditionnel.
- . Volet et screen\* motorisés uniquement en radio
- . Hauteur entre 600 et 2250 mm.
- . Largeur entre 1000 et 3 000 mm.

\*pour le screen voir p 44-45

**. ENCADREMENT** (caisson, coulisse, lame finale)

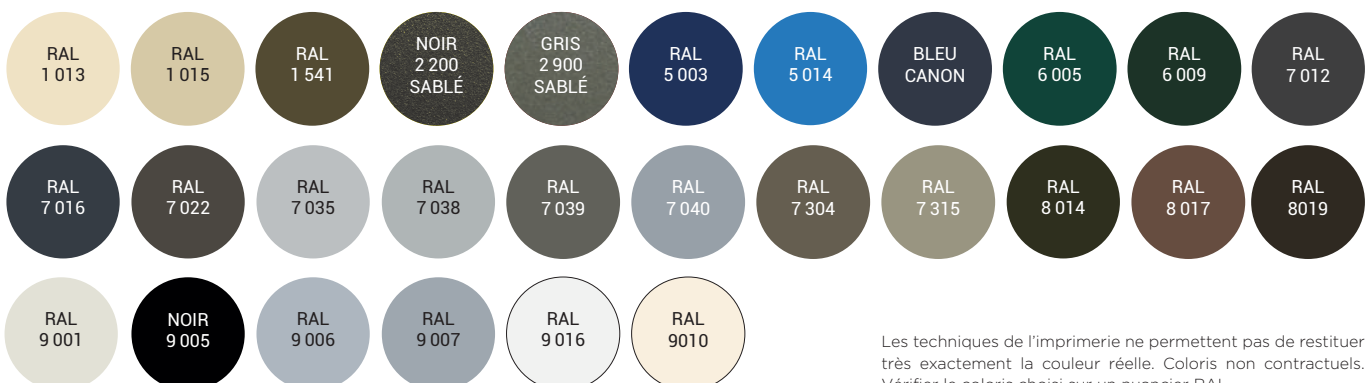

Les techniques de l'imprimerie ne permettent pas de restituer très exactement la couleur réelle. Coloris non contractuels. Vérifier le coloris choisi sur un nuancier RAL.

# Protection solaire

## SCREEN ZIP

Toile résistante

Design et occultante





## . Serge Ferrari

**Toile Soltis Harmony 88** . ☀ Coefficient d'ouverture: 8 %

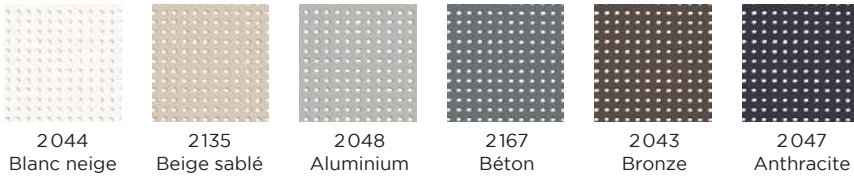

**Toile Soltis Perform 92** . ☀ Coefficient d'ouverture: 4 %

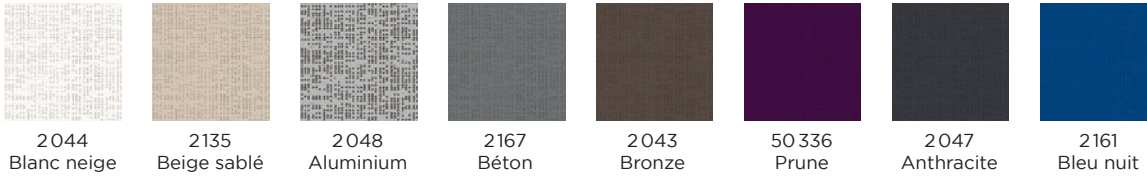

**Toile Soltis Opaque B92** . ☀ Coeff. d'ouverture: 0 %

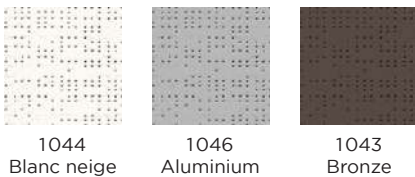

**Toile Soltis Proof W96** . ☀ Coeff. d'ouverture: 1 %

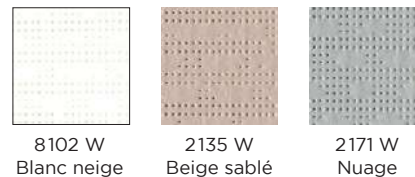

**Toile Soltis Lounge 96** . ☀ Coefficient d'ouverture: 4 %

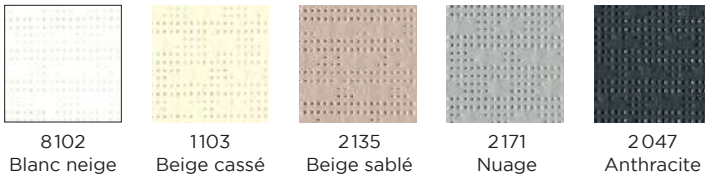

## . Copaco

**Toile Serge 10 %**

☀ Coefficient d'ouverture: 10 %

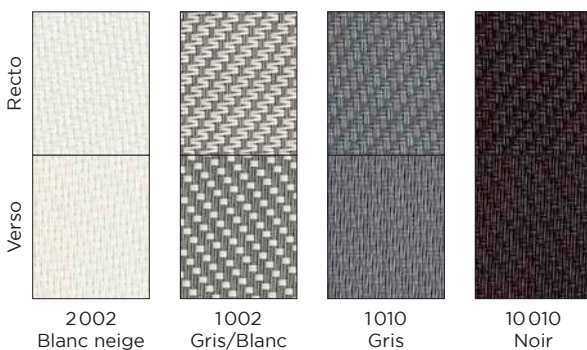

**Toile Serge 600** . ☀ Coefficient d'ouverture: 5 %

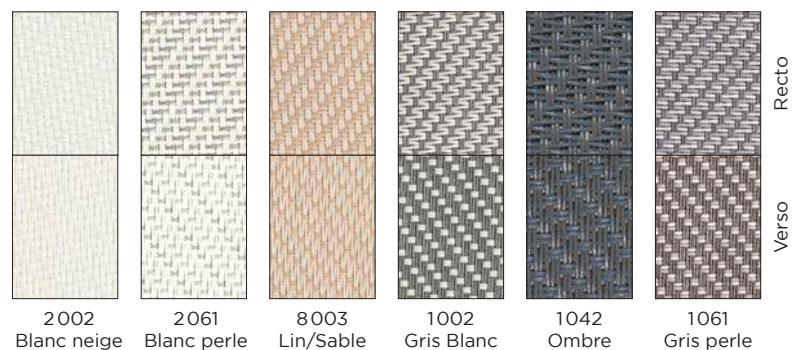

**Toile Serge 600 BO Lunar**

☀ Coefficient d'ouverture: 0 %

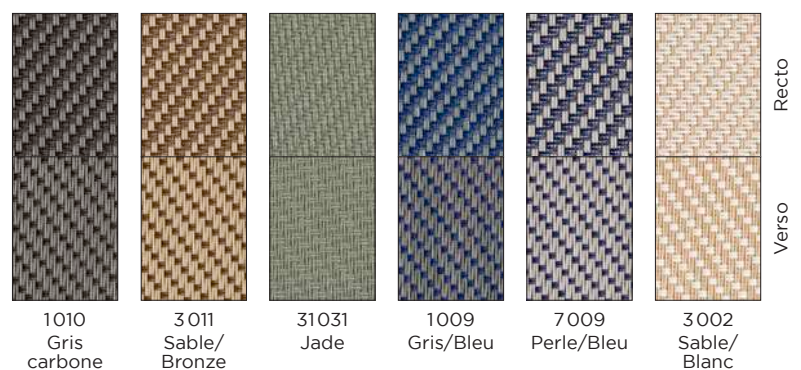
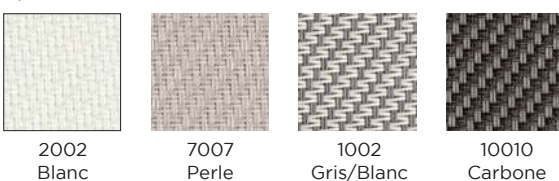

Coefficient d'ouverture: rapport entre la surface du vide et la surface protégée par la toile. Plus le chiffre est proche de 0, plus la toile est imperméable à l'air.

# Volets roulants trapèze



**AUTOMATISME**  
(voir p. 44)

**5 ANS**  
**GARANTIE**  
**PIÈCES**

Angle de 10 à 45 degrés



Volet roulant trapèze, RAL 9007, coffre réno pan coupé

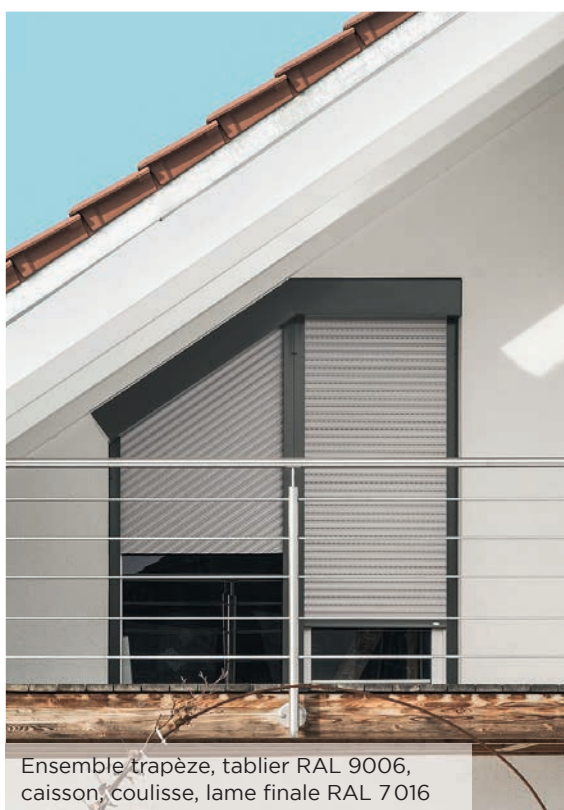

Ensemble trapèze, tablier RAL 9006, caisson, coulisse, lame finale RAL 7016

Utilisation : Rénovation

Son atout :  
S'adapte aux fenêtres en forme de trapèze

C'est le système de volet roulant qui s'adapte aux fenêtres en forme de trapèze d'un angle de 10 à 45 degrés.

Il est doté d'un **caisson de forme pan coupé ou quart de rond**. Il s'adapte à une façade équipée de volets roulants de forme traditionnelle.

La trappe de visite située à l'extérieur vous assure une facilité d'accès en cas de travaux de maintenance ou d'entretien.

Ce volet roulant en biais, **disponible uniquement en rénovation** et en motorisé, donne une touche personnelle à votre façade.

Motorisation Somfy filaire, radio io ou RTS solaire.

**somfy**

# Lambrequins aluminium

Habillez vos coffres et vos tableaux avec des lambrequins aluminium et des coloris au choix.

Originalité

**20**  
COLORIS EN  
STANDARD  
(voir p. 51)



Lambrequins géométriques

Créez votre propre motif!



Chalet



Losanges



Demi-cercles



Royal



Dentelle



Vagues



Festons



Rythmique



Géométrique



Japonais



Gouttes

**CINTRAGE**  
Disponible en option.

# Motorisation & domotique

## MOTORISATION

**5 ANS**  
**GARANTIE**

PIÈCES  
MAIN-D'ŒUVRE  
DÉPLACEMENT

**somfy**

**DELTA DORE**

**CHERUBINI**

Voir modalités des garanties auprès de votre revendeur

## MOTORISATION

**5 ANS**  
**GARANTIE**

PIÈCES  
MAIN-D'ŒUVRE  
DÉPLACEMENT

**simu**

\*Extension de garantie Somfy possible : 10 ans pièces.

## . Solutions io

**somfy**



En choisissant un produit Somfy ACT FOR GREEN, vous avez l'assurance d'un produit de qualité développé en respectant des exigences d'éco-conception.



Pilotage à distance



Maison évolutive



Compatible solaire io



Version hybride



Amy Sun Protect  
Avec capteur de température intelligent.



Amy 1 IO



Inverseur Smoove Uno io



Situio 1 io



Situio 5 io



Récepteur Izymo io

└─ Commande un ou ─┘  
plusieurs volets



Horloge murale Chronis io  
Commande un ou plusieurs volets. Plusieurs modes de programmation : journalière, hebdomadaire, crépusculaire ou simulation de présence.



Nina io

Possibilité de créer des scénarios et de contrôler la position de tous les volets roulants.



Nina Timer io

Possibilité de créer plusieurs scénarios. La fonction horloge permet de donner des ordres aux volets roulants à des heures choisies.



Situio 5 Bi Radio

Commande un ou plusieurs volets. Capable de piloter la technologie RTS et io.



TaHoma®

## . Solutions Radio HZ



## . RS100 Solar io

**somfy**



Voir en détails p. 31



**Partenaire Powered By Somfy,**

Nous proposons des solutions innovantes issues d'un savoir faire et d'une expertise partagée, la garantie qualité au service du professionnel et des consommateurs.

**somfy**

## . Solutions RTS

 Commande radio

 Compatible solaire RTS



Smooove Origin  
Commande un volet



Situto 1 RTS  
Commande un  
ou plusieurs volets



Situto 5 RTS  
Commande un  
ou plusieurs volets



Telis 6 Chronis  
Commande un  
ou plusieurs volets



Telis 16 RTS  
Commande un  
ou plusieurs volets



Micro récepteur RTS

## . Solutions Filaires

 Plus économique

 Compatible récepteur radio



Inverseur Inis  
saillie



Inis encastré

## . Solutions HZ



 Commande radio

 Compatible solaire HZ



Émetteur mural  
1 canal



Émetteur portatif  
1 canal



Émetteur portatif  
5 canaux



Horloge 6 canaux



## La maison connectée | Par Somfy

Une solution complète pour ceux qui veulent investir sur le long terme ou pour une maison déjà bien équipée avec des produits compatibles. Elle répond aux exigences de la norme RE 2020 en restant très intuitive.



- Vous pouvez piloter tous vos équipements Somfy et ses partenaires. Vous serez guidé à chaque étape grâce à une interface simplifiée.
- Vous profitez d'une température idéale, et chaque équipement s'adapte à vos habitudes de vie.
- Grâce aux capteurs Somfy, vous pouvez être alerté et alerter le voisinage en cas d'intrusion.
- Une simulation de présence avec des éléments visibles de l'extérieur (volets, lumières...).
- Des caméras peuvent enregistrer si intrusion.
- Se connecter en wifi et non en filaire.
- 2 boutons programmables directement dessus.

# Motorisation & domotique



## . Solutions X3D

 Pilotage à distance

 Sécurité

 Maison évolutive



Émetteur Mural X3D  
Commande un volet



Émetteur Portable X3D  
Commande un ou plusieurs volets



Émetteur Portable 16 Canaux  
X3D permet un retour d'information



Micro récepteur



Tydom



Détecteur de fumée  
Ouvre les volets en cas de détection de fumée

## TYDOM

La maison connectée | Par Delta Dore



- L'application Tydom permet d'utiliser un smartphone ou une tablette pour piloter des équipements de l'univers Delta Dore (volets roulants, portes de garage...).
- Centraliser la commande des volets, et agir suivant les besoins sur ces derniers.
- Commander de nombreux automatismes (portail, porte de garage, motorisation, arrosage...). Tydom compte jusqu'à 32 récepteurs.
- Créer jusqu'à 16 scénarios pour simplifier les gestes du quotidien (ex: lorsque je pars de ma maison, tous mes éclairages s'éteignent, mes volets se ferment, mon chauffage baisse).
- Retour d'état des principales commandes (volets fermés, alarme en marche...).

# CHERUBINI

## . Solutions RX

 Commande radio

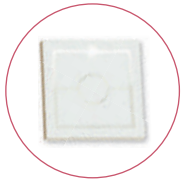

Girowall  
Commande un volet



Giro 1  
Commande un ou plusieurs volets



Giro 7



Émetteur POP

Commande un ou plusieurs volets



Émetteur POP 7

### + Option

Choisissez le cordon de votre émetteur POP



Sous réserve de différences de couleurs.



## . Solutions Filaires

 Économique

 Compatible récepteur radio



Skin saillie

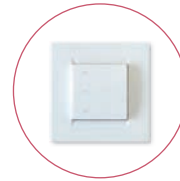

Skin encastré



## . Solutions Meta

 Domotique radio

 Évolution en radio



Box Meta  
Boîtier Domotique Compatible RX, Radio Z-Wave



Meta RX Motor Controller  
Permet un retour d'information sur moteur radio Cherubini existant



Meta Wired Motor Controller  
Pilotage d'un volet roulant avec retour d'information du module



Meta Dry contact Switch  
Pilotage d'une porte de garage

## . Transformer son installation filaire

### EASYPRO



Easy Push



Easy Touch



Easy Move R1



Easy Move R6

# Bien définir ensemble votre projet **par étapes**

## 1. QUEL EST VOTRE TYPE D'HABITATION? \_\_\_\_\_



Neuf



Rénovation

## 2. DE QUEL TYPE D'OUVERTURE AVEZ-VOUS BESOIN? \_\_\_\_\_

Le choix peut être limité par l'emplacement de votre habitation par rapport à la voirie, pour des raisons de sécurité.

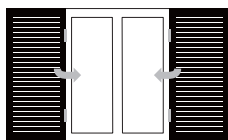

Battant

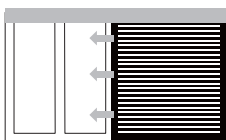

Couissant (de la p. 92 à 95)

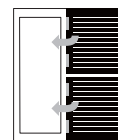

Porte fermière (p. 77)

## 3. QUELLE MATIÈRE? \_\_\_\_\_



Aluminium



PVC

## 4. QUELLE OCCULTATION? \_\_\_\_\_

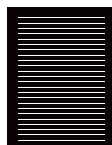

Semi-obscurité

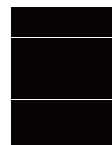

Obscurité totale



## 5. QUEL TYPE DE CONFORT? \_\_\_\_\_



Manuel



Motorisé



Connecté à une domotique

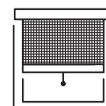

Avec moustiquaire

## 6. QUEL COLORIS? \_\_\_\_\_

Vous choisissez le coloris après avoir défini le type d'ouverture et la matière de vos volets. Vous trouverez toutes les informations dans les pages à suivre.



Nous travaillons en partenariat avec de nombreux professionnels, revendeurs et installateurs. Ils sauront vous conseiller sur les produits les plus adaptés à votre projet.



Pour vous guider...

## Lexique technique

### .VOLET BATTANT



Lame  
Contre penteure  
Espagnolette  
Écharpe  
Barre  
Arrêt  
Butée  
Gond  
Traverse  
Cadre  
Équerre

Volets Battants

Nos volets battants Aluminium et PVC sont disponibles en:



1 vantail unique  
(à droite ou à gauche)

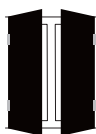

2 vantaux  
(1 à droite & 1 à gauche)

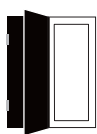

2 vantaux solidaires  
(à droite ou à gauche)



3 vantaux solidaires  
(2 solidaires & 1 côté opposé)

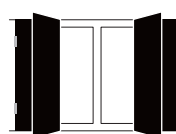

4 vantaux  
(2 solidaires de chaque côté)

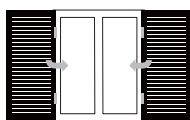

Battant

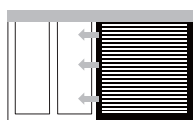

Coulissant



Porte fermière

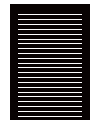

Droit



Cintré



Biais

PVC ou Aluminium?

Avec un large choix de personnalisations et de coloris, l'Aluminium est un matériau moderne, qui allie robustesse, confort et esthétique. L'Alu est malléable et s'adapte à tous les types de chantiers.

Léger, résistant et facile d'entretien, le PVC est un incontournable du monde de la menuiserie. Particulièrement adapté au littoral, le PVC est facile d'entretien.

Ces deux matériaux ont une durée de vie élevée et sont recyclables à 100 %!

# Volets battants aluminium

## ALUMINIUM ISOLÉ



**20**  
COLORIS  
AU CHOIX



Volets alu isolé RAL 9 006 FT, barres seules

**10 ANS**  
GARANTIE

LAQUAGE  
(isolé, extrudé,  
mécanique,  
coulissant)

Le sur-mesure permet de vous proposer des vantaux de largeur différente si la configuration de votre maison le nécessite. Nous veillons à respecter l'harmonie de votre façade.





### Charme et performance!

Le volet battant reste un incontournable pour les amoureux de la tradition.

Configurations, finitions, coloris, vous choisissez selon vos goûts et vos envies pour habiller votre maison avec des volets aussi esthétiques que pratiques.

L'épaisseur des panneaux et l'aluminium, en font un produit **performant**, durable et économique.



### Esthétique

Charme et tradition



### Bon rapport qualité/prix



### Isolation

Âme isolante rigide

## NUANCIER

### . TEINTES STANDARDS

#### Satinés

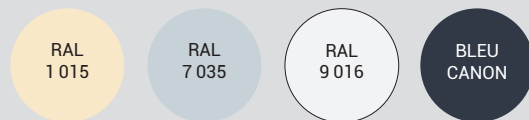

#### Fines textures

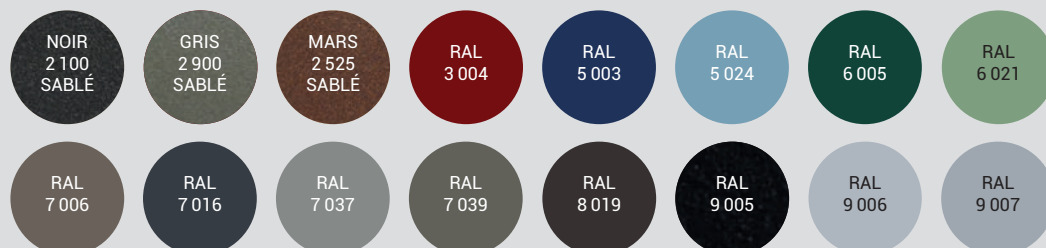

### . EN OPTION

#### Finition laquée

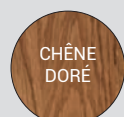

#### Autres RAL



RÉALISABLES EN LAQUAGE

#### Vendu avec ses accessoires :

- . Kit espagnolette DC (p. 86).
- . Arrêt marseillais ou automatique en composite (avec butées).
- . Gonds en composite à scellement chimique.
- . Pentures en aluminium festonnées.

# Volets battants aluminium

## ALUMINIUM ISOLÉ



**MOTORISABLE**  
(voir p. 82)

**10 ANS**  
**GARANTIE**

**LAQUAGE**  
(isolé, extrudé,  
mécanique,  
coulissant)

Élégance & charme

Occultation & isolation



Volets battants alu isolé, RAL 7016

Choisir le volet Isolé pour vos fenêtres, c'est faire le choix d'une finition parfaite pour votre extérieur et votre intérieur.

Sa **mousse isolante** et son épaisseur totale de **27 mm** lui confèrent une solidité à toute épreuve, accentuée par un **revêtement alu performant** qui associé à une **âme isolante rigide**, apporte à votre maison une isolation propice aux **économies d'énergie**.

Nos volets battants Aluminium sont disponibles en :

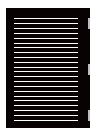

Droit



Cintré



Biais

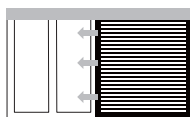

Coulissant



Porte fermière



**ACCESSOIRES**  
(voir p. 86-87)

## . DIFFÉRENTES CONFIGURATIONS POSSIBLES



. Barres et écharpe



. Barres seules



. Contre-pentures



. Lames horizontales  
pas de 150 mm

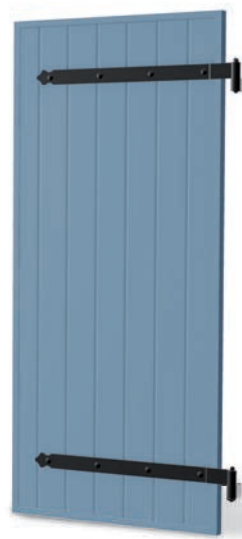

. Vue extérieure :  
avec pentures

### . STRUCTURE

- Panneau Aluminium
- Paroi de 0,8 à 1 mm
- Finition Grain d'Orge
- Pas vertical: 85 mm
- Pas horizontal: 150 mm
- Épaisseur: 27 mm

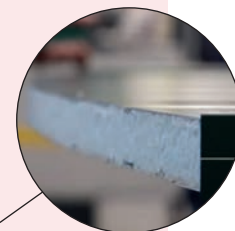

#### Une âme isolante rigide :

Le volet battant en aluminium isolé possède une âme isolante rigide, efficace pour garder les écarts de températures entre l'intérieur et l'extérieur du foyer.

#### Finition des lames en U coupés à 45° :

le détail inimitable!

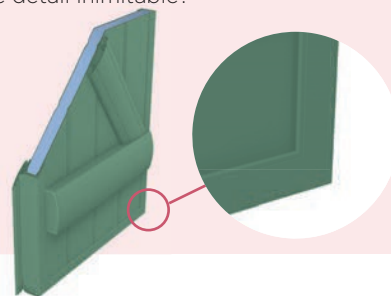

**DIMENSION MAXIMALE** > Hauteur: 3 000 mm / Largeur: 2 800 mm

# Volets battants aluminium

## ALUMINIUM EXTRUDÉ



**20**  
COLORIS  
AU CHOIX



Volets battants alu extrudé, RAL 7016 FT, barres et écharpes

**10 ANS**  
**GARANTIE**

**LAQUAGE**  
(isolé, extrudé,  
mécanique,  
coulissant)

Nous proposons une coupe à 45 degrés des angles des volets pour une finition impeccable, même sur des volets cintrés ou de biais.  
Nous avons le soin du détail.

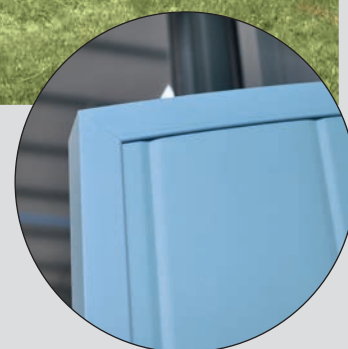



**Robustes, fiables et personnalisables,** nos volets battants Aluminium Extrudé sont des symboles de polyvalence. Ils empruntent avec brio les grands codes des fermetures classiques. Leur design élégant, inspiré de la menuiserie traditionnelle sublimerait votre habitation, et la robustesse des finitions vous apporterait la tranquillité que vous recherchez. Un choix qui préserverait l'intimité en alliant la sécurité et l'élégance.



**Esthétique**  
Charme et tradition



**Résistant**



**Sécurisé**

**ESPAGNOLETTE DC**

Version Autobloquante  
fournie en standard:  
sécurisez votre foyer.



## NUANCIER

### . TEINTES STANDARDS

#### Satinés

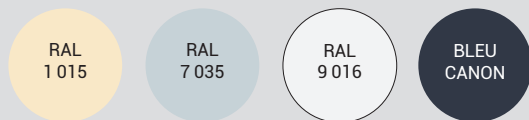

#### Fines textures

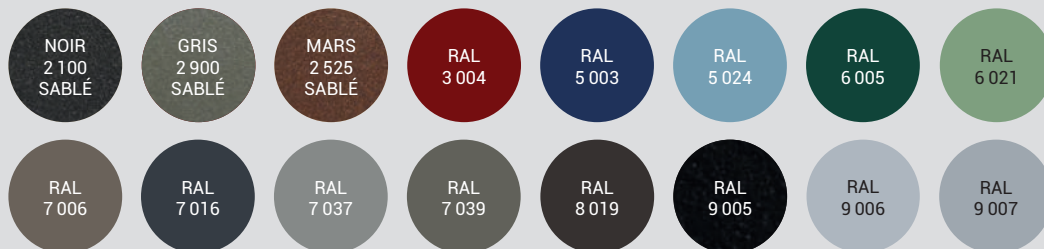

### . EN OPTION

#### Finition laquée



#### Autres RAL



#### Vendu avec ses accessoires :

- . Kit espagnolette DC (p. 90).
- . Arrêt marseillais ou automatique en composite (avec butées).
- . Gonds en composite à scellement chimique.
- . Pentures en aluminium festonnées.

# Volets battants aluminium

## ALUMINIUM EXTRUDÉ



**MOTORISABLE**  
(voir p. 82)

**10 ANS**  
**GARANTIE**

**LAQUAGE**  
(isolé, extrudé,  
mécanique,  
coulissant)

Personnalisable

Résistant & robuste



Volets battants alu extrudé,  
RAL 1015 avec barres et écharpes

Choisir le volet en aluminium extrudé pour vos fenêtres, c'est faire le choix d'un **matériau de qualité** et d'une fermeture à la durée de vie exceptionnelle!

**100 % recyclable**, sans perte de ses qualités physico-chimiques, vous trouverez à travers nos produits en aluminium la solution écoresponsable que vous cherchez.



Nos volets battants Aluminium sont disponibles en :

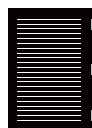

Droit



Cinré



Biais

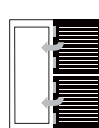

Porte fermière



ACCESSOIRES  
(voir p. 86-87)

## . DIFFÉRENTES CONFIGURATIONS POSSIBLES



. Barres et écharpe



. Barres seules



. Contre-pentures



. Vue extérieure :  
avec pentures

### . STRUCTURE

- Lames Aluminium
- Paroi de 1,6 mm
- Finition Mouchette
- Pas : 72,5 mm
- Épaisseur : 27 mm

**Finition des lames en U coupés à 45° :**  
le détail inimitable!

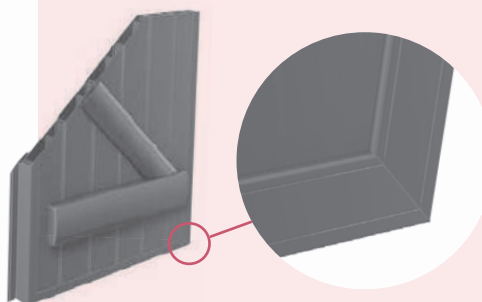

**DIMENSION MAXIMALE** > Hauteur : 3 000 mm / Largeur : 2 800 mm

# Volets battants aluminium



## ALUMINIUM CADRE MÉCANIQUE

**20**  
COLORIS  
AU CHOIX



Volets battants alu cadre mécanique, lames chevrons RAL 7016 FT

**10 ANS**  
GARANTIE

LAQUAGE  
(isolé, extrudé,  
mécanique,  
coulissant)



Faites de votre volet une pièce unique et sur-mesure!

Lames pleines horizontales ou verticales, lames chevrons non ajourées ou Américaines ajourées.

Vous pourrez également mixer une tôle perforée et un remplissage au choix, pour un rendu original! Autant de détails bien pensés qui feront la nuance.



## Personnalisation

Large choix d'options et de détails



## Résistant



## Sécurisé

Le volet idéal qui répond aux nombreuses contraintes des règles d'urbanisme. Ses possibilités de personnalisation vous permettent une rénovation avec un produit performant en gardant un cachet historique.



# NUANCIER

## . TEINTES STANDARDS

### Satinés



### Fines textures

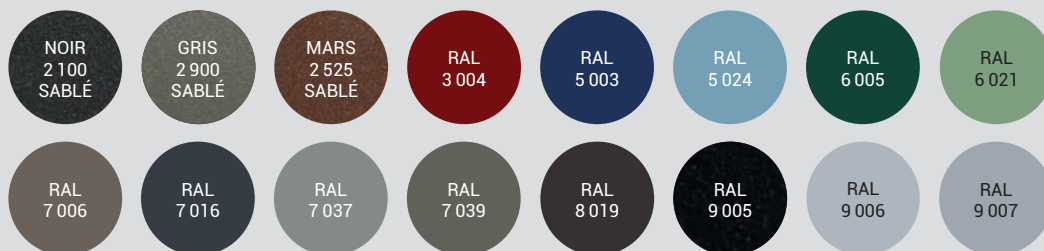

## . EN OPTION

### Finition laquée



### Autres RAL



### Vendu avec ses accessoires :

- . Espagnolette DC en aluminium.
- . Arrêt marseillais ou automatique en composite.
- . Gonds en composite à scellement chimique.
- . Équerres en aluminium festonnées.

# Volets battants aluminium

## ALUMINIUM CADRE MÉCANIQUE



**MOTORISABLE**  
(voir p. 82)

**10 ANS**  
**GARANTIE**

**LAQUAGE**  
(isolé, extrudé,  
mécanique,  
coulissant)

Personnalisation  
maximale

Unique & sur-mesure

Répond aux contraintes  
des règles d'urbanisme



Nos volets en aluminium à cadre mécanique offrent une **personnalisation maximale** grâce à un large choix d'options et de détails!

Avec des volets aussi tendances qu'élégants, ce produit se distingue par son **large choix de personnalisations** et autres options qui sauront coller à vos attentes esthétiques!

La customisation dans le moindre détail pour en faire une **pièce unique et sur-mesure!**

Volets battants alu cadre mécanique motorisé, lames chevrons RAL 7016 FT

## . DIFFÉRENTES CONFIGURATIONS POSSIBLES



ACCESSOIRES  
(voir p. 86-87)



❶ Lames américaines ajourées

❷ Lames chevrons non ajourées



❸ Panneau frise verticale ou horizontale, pas de 100 mm

❹ Panneau frise horizontale, pas de 290 mm

Nos volets battants Aluminium sont disponibles en :



Droit

Cintré

Biais

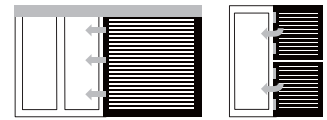

Coulissant

Porte fermière



❺ Tôle lisse

❻ Panneau avec tôle décorative



. 1/3 chevron ou ajouré  
2/3 tôle lisse



. 1/3 chevron ou ajouré  
2/3 panneau frise



. 1/3 tôle laser  
2/3 tôle lisse

(voir page suivante)

## . STRUCTURE

Il est composé d'un **cadre alu mécanique assemblé** à 45°. Plusieurs types de remplissages sont proposés.

Sorte de signature, l'**espagnolette autobloquante DC** en aluminium est fournie en standard, et vous assure sécurité et tranquillité d'esprit au quotidien.

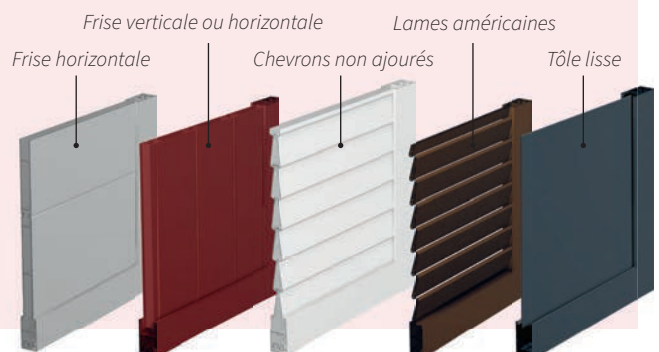

# Décors tôlés

## ALUMINIUM CADRE MÉCANIQUE

Vous souhaitez apporter une touche d'originalité à votre projet ?  
Trouvez votre style dans l'ensemble de nos collections Décors tôlés  
et composez sur-mesure le volet qui colle à vos envies !  
Grâce à leur grande capacité d'adaptation, ils pourront tout aussi bien  
s'installer sur une maison en construction ou en rénovation.

Bi-coloration  
possible,  
sans plus-value\*



\* parmi les coloris standards

### . Standard

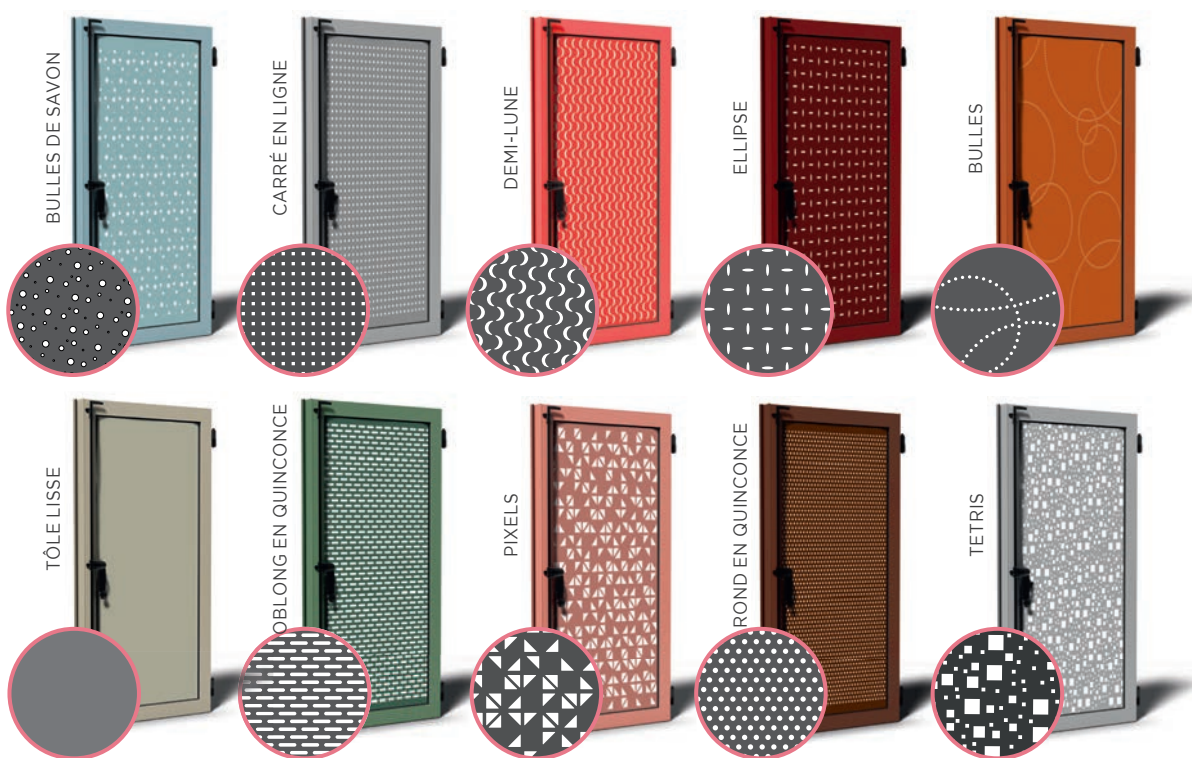

Nouveauté  
**20**  
**24**

### . Découpe laser



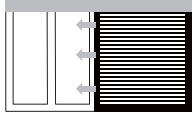

### Version coulissant ?

Le volet Aluminium Cadre Mécanique existe en version coulissante (p. 91). Aussi l'application d'un habillage tôle avec le motif de votre choix est envisageable dans les deux configurations !

### . Découpe laser



# Volets battants PVC



**24 MM - STANDARD**

**11**  
COLORIS  
AU CHOIX



Volets battants 24 mm, barres et écharpes ton chêne doré, espagnolette alu classique en option



Le PVC utilisé est certifié sans plomb. écologique, stable, résistant et durable.





Laissez-vous tenter par la simplicité d'un volet battant bien pensé, et offrez à votre habitation du caractère et de la personnalité.

Avec des modèles qui garantissent rigueur et sûreté, apportez à votre maison une élégance remarquable.



Économique



Renfort PVC ou Aluminium

## NUANCIER

### Teintés masse

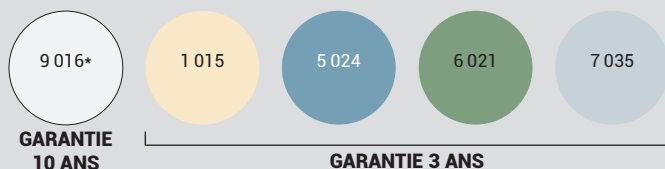

#### En standard:

- . Renfort PVC pour les teintes 9016, 1015, 7035.
- . Renfort ALU pour toutes les autres teintes.

### Plaxés

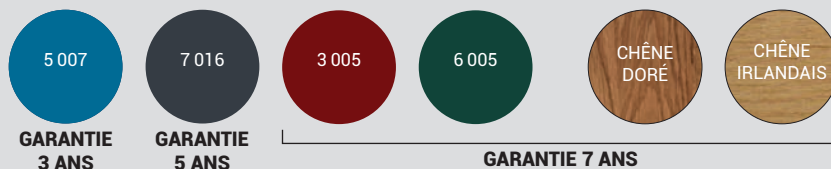

Les teintes PVC s'approchent des RAL cités.

\*9016 : teinte standard

### Vendu avec ses accessoires:

- . Kit espagnolette composite (p. 86).
- . Arrêt marseillais ou automatique en composite (avec butées).
- . Gonds en composite à scellement chimique.
- . Pentures en aluminium festonnées.



Les techniques de l'imprimerie ne permettent pas de restituer très exactement la couleur réelle. Coloris non contractuels. Vérifier le coloris choisi sur un nuancier RAL.

# Volets battants PVC



**MOTORISABLE**  
(voir p. 82)

**24 MM - STANDARD**

Économique

Solide & durable



Volets battants 24 mm standards,  
coloris 9.016 cintré avec  
espagnolette alu classique

Ces volets vous sont proposés avec de larges possibilités de personnalisation, et sauront répondre pleinement à vos besoins!

Conçu en PVC, ce volet accessible est idéal et permet de s'équiper d'ouvertures fiables, solides, et simples d'utilisation.

Nos volets battants  
PVC sont  
disponibles en:

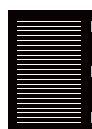

Droit



Cintré



Biais

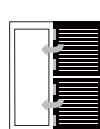

Porte fermière



**ACCESSOIRES**  
(voir p. 86-87)

## . DIFFÉRENTES CONFIGURATIONS POSSIBLES



. Barres et écharpe



. Barres seules



. Contre-pentures



. Vue extérieure :  
avec pentures

### . STRUCTURE

- Panneau PVC
- Paroi robuste de 1,2 mm
- Finition Mouchette
- Pas: 75 mm
- Épaisseur: 24 mm
- Renfort PVC ou Aluminium selon coloris

**Finition des lames en U coupés à 45°**

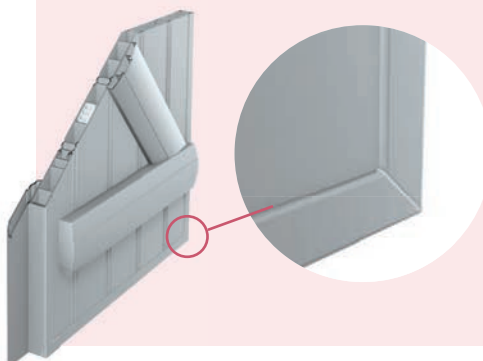

# Volets battants PVC



## 24 MM - CONFORT

**11**  
COLORIS  
AU CHOIX



Volet battant 24 mm confort avec barres, coloris 7 016.



Le PVC utilisé est certifié sans plomb. écologique, stable, résistant et durable.

### ESPAGNOLETTE DC

Version Autobloquante fournie en standard: une solution qui sécurise votre maison.

Vous êtes à la recherche de tranquillité d'esprit et de sécurité, ces volets robustes sont faits pour vous!

Également disponible avec nos précadres, le volet Confort répond à toutes vos attentes. Durable et accessible, en option manuelle ou motorisée, ce volet PVC se décline en différentes formes et styles. Vous disposez ainsi d'un large choix de personnalisation pour moderniser votre façade.



**Bon rapport qualité/prix**



**Renfort Aluminium**

pour une sécurité optimale



**Verrouillage anti-effraction**

Ce modèle est doté, en version standard, d'une espagnolette en aluminium autobloquante.



## NUANCIER

### Teintés masse

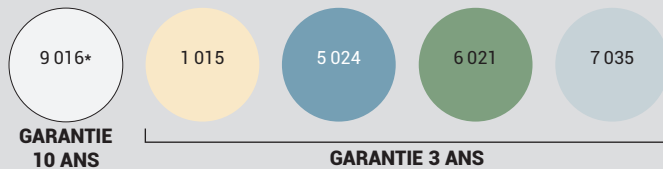

En standard:

Renfort ALU pour toutes les teintes.

### Plaxés

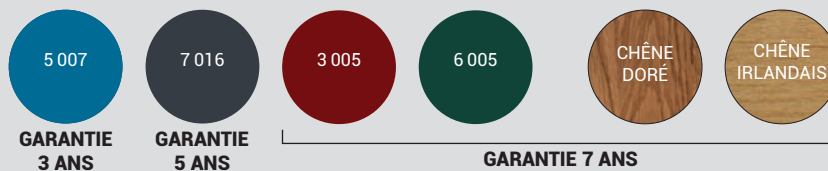

Les teintes PVC s'approchent des RAL cités.

\*9016 : teinte standard

### Vendu avec ses accessoires:

- . Espagnolette DC en aluminium (p. 86).
- . Arrêt marseillais ou automatique en composite.
- . Gonds en composite à scellement chimique.
- . Pentures en aluminium festonnées.

Les techniques de l'imprimerie ne permettent pas de restituer très exactement la couleur réelle. Coloris non contractuels. Vérifier le coloris choisi sur un nuancier RAL.

# Volets battants PVC



**MOTRISABLE**  
(voir p. 82)

## 24 MM - CONFORT

Durable

Personnalisation

Bon rapport  
qualité/prix



Volet battant 24 mm confort  
avec contre-pentures, coloris 9016

**Le petit +:** Ce modèle est doté, en version standard, d'une espagnolette en aluminium autobloquante avec verrouillage anti-effraction.

Nos volets battants  
PVC sont  
disponibles en :

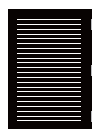

Droit



Cintré



Biais



Porte fermière



**ACCESSOIRES**  
(voir p. 86-87)

## . DIFFÉRENTES CONFIGURATIONS POSSIBLES



. Barres et écharpe



. Barres seules



. Contre-pentures



. Vue extérieure :  
avec pentures

### . STRUCTURE

- Panneau PVC
- Paroi robuste de 1,2 mm
- Finition Mouchette
- Pas : 75 mm
- Épaisseur : 24 mm
- Renfort en Aluminium

**Finition des lames en U  
coupés à 45°**

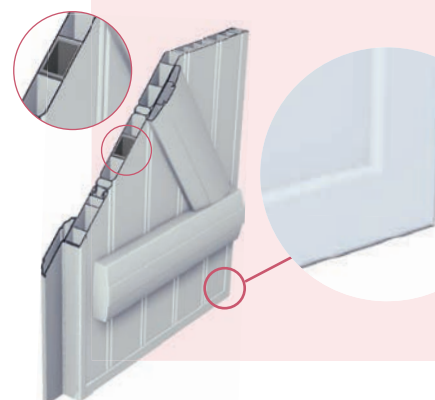

# Volets battants PVC



**28 MM - EXCELLENCE**

**5**  
COLORIS  
AU CHOIX



Volets battants PVC excellence 28 mm, chêne doré barres seules



Le PVC utilisé est certifié sans plomb. écologique, stable, résistant et durable.





Ce volet emblématique de la gamme Excellence séduit par son aspect robuste et son accessibilité. Bien chez vous, à l'abri du vent, du bruit et des regards, vous pouvez profiter pleinement et sereinement de votre cocon et vous ressourcer!



### Renfort Aluminium

pour une sécurité optimale



### Isolation & sécurité

Paroi robuste de 2 mm  
Épaisseur des panneaux : 28 mm



#### PORTE FERMIÈRE

Disponible avec les volets battants PVC et Aluminium et l'option précadre.

## NUANCIER

### Teintés masse

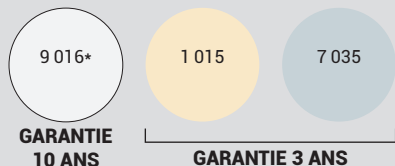

### Plaxés

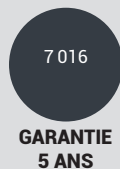

### Plaxés Tons bois

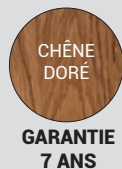

Les teintes PVC s'approchent des RAL cités.

\*9016 : teinte standard

### Vendu avec ses accessoires:

- . Espagnolette DC en aluminium (p. 86).
- . Arrêt marseillais ou automatique en composite.
- . Gonds en composite à scellement chimique.
- . Pentures en aluminium festonnées.



Découvrez en vidéo notre espagnolette autobloquante

# Volets battants PVC



**MOTORISABLE**  
(voir p. 82)

## 28 MM - EXCELLENCE

Robuste

Sécurisant

Accessible



Volets battants PVC excellence 28 mm,  
coloris 9 016 barres et écharpes

Sa paroi de 2 mm lui confère une résistance  
à toute épreuve qui peut transformer votre  
maison en petite forteresse!

Nos volets battants  
PVC sont  
disponibles en :

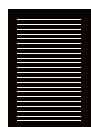

Droit



Cintré



Biais



Porte fermière



**ACCESSOIRES**  
(voir p. 86-87)

## . DIFFÉRENTES CONFIGURATIONS POSSIBLES



. Barres et écharpe



. Barres seules



. Contre-pentures

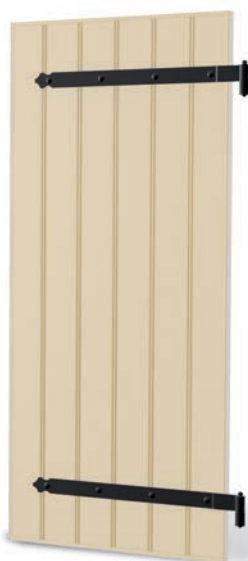

. Vue extérieure :  
avec pentures

En option



Serrures 3 points avec  
ou sans carénage  
pour toujours plus  
de sécurité :

Les ferrages, noirs ou blancs  
en standard, sont également  
disponibles dans d'autres  
coloris sur demande.

### . STRUCTURE

- Panneau PVC
- Paroi robuste de 2 mm
- Finition Mouchette
- Pas : 100 mm
- Épaisseur : 28 mm
- Renfort en Aluminium

**Finition des lames en U coupés à 45°**

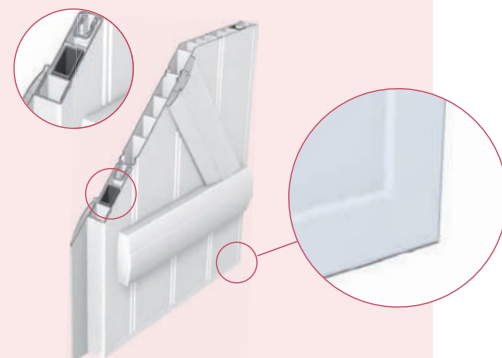

# Volets battants PVC



## CADRE PVC SOUDÉ

7

COLORIS  
AU CHOIX



Volets battants cadre PVC soudé,  
lames chevronnées RAL 9016



Le PVC utilisé est certifié sans plomb. écologique, stable, résistant et durable.



Ce modèle de volet battant PVC répond aux exigences esthétiques et architecturales de tous. Il propose de multiples configurations qui rendent chaque projet unique.

Remplissage plein, emplacement de la traverse, couleurs, finitions... trouvez la configuration d'aménagement qui vous correspond!



## Nombreuses configurations

pour répondre aux exigences régionales



## Solidité

Grâce à son cadre soudé

# NUANCIER

## Teintés masse

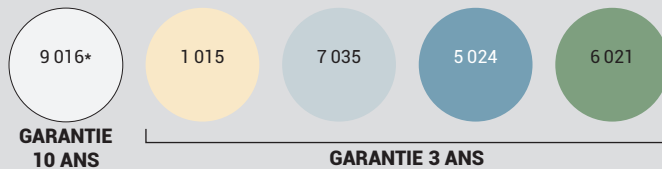

## Plaxés Tons bois



Les teintes PVC s'approchent des RAL cités.

\*9016 : teinte standard

## Vendu avec ses accessoires:

- . Espagnolette DC en aluminium.
- . Arrêt marseillais ou automatique en composite.
- . Gonds en composite à scellement chimique.
- . Équerres en aluminium festonnées.



## L'option arrêt INVIBLOC,

Très discret, tout aussi efficace, cet arrêt a été conçu pour éviter les rayures sur le panneau lors de l'utilisation.

# Volets battants PVC



**MOTRISABLE**  
(voir p. 82)

## CADRE PVC SOUDÉ

Élégant

Répond aux contraintes  
des règles d'urbanisme



Volets battants cadre PVC soudé avec lames chevronnées cintrées 7035, accessoires laqués (en option)

Nos volets battants PVC sont disponibles en :

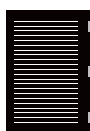

Droit



Cintré



Biais

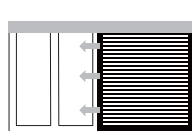

Coulissant



Porte fermière



ACCESSOIRES  
(voir p. 86-87)

## . DIFFÉRENTES CONFIGURATIONS POSSIBLES



. Panneau frise horizontale,  
pas de 150 mm  
(uniquement disponible en blanc,  
beige et chêne doré)



. Panneau frise verticale ou  
horizontale, pas de 50 mm



. Chevrons  
non ajourés



. Disponible avec :  
1/3 Chevron  
2/3 Panneau frise,  
pas de 50 mm horizontale  
et verticale  
ou 150 mm horizontale

## . STRUCTURE

Il est composé d'un cadre PVC soudé à 45° avec renfort sur les 4 côtés et propose 3 types de remplissage pour répondre au mieux à vos attentes esthétiques :

Deux panneaux finition grain d'orge, vertical ou horizontal et un remplissage avec des lames chevrons.



# Volets battants aluminium & PVC

## OPTION PRÉCADRE

Le précadre permet une **intégration rapide** de vos volets battants sur la façade, et facilite leur pose.

Pour le neuf, cette solution évite de sceller des gonds dans la maçonnerie.

Dans le cadre d'une rénovation, c'est la **solution idéale** pour masquer les irrégularités autour des fenêtres et notamment les traces d'anciens gonds.

Le précadre est **compatible** avec toute notre gamme de volets battants, alu et PVC excepté le cadre PVC soudé.

**10 ANS**  
**GARANTIE**  
PIÈCES  
MAIN-D'ŒUVRE  
DÉPLACEMENT



## . 2 CONFIGURATIONS

. 3 côtés



. 4 côtés



En option

Également en option : le précadre 2 côtés.



## . STRUCTURE

Composé de **fixations invisibles** grâce aux clips, notre précadre est **motorisable** pour plus de confort!

Le **recouvrement de 60 mm** vient masquer les éventuels défauts de la maçonnerie, et accentue l'aspect moderne de votre maison.

Le cumul de jeux de joints **renforce l'étanchéité des ouvertures**, et constitue un isolant propice aux économies d'énergie!



Côté extérieur



Côté intérieur



### Vérin de pose

Ajustez le précadre parfaitement à vos ouvertures



### Joint périphérique

Occultation optimisée des ouvertures en position fermée.



Intégration rapide



Masque les irrégularités

compense les faux aplombs du tableau



Améliore l'étanchéité

moins de jour autour du volet

## . NUANCIER

### . TEINTES STANDARDS

#### Satinés



**20**  
COLORIS  
AU CHOIX

#### Fines textures



### . EN OPTION

#### Finition laquée



#### Autres RAL



RÉALISABLES EN LAQUAGE

Les techniques de l'imprimerie ne permettent pas de restituer très exactement la couleur réelle. Coloris non contractuels. Vérifier le coloris choisi sur un nuancier RAL.

# Motorisation & domotique



Esthétique, sécurité & confort

OBAN, c'est la solution motorisation made in chez nous!

Notre bureau d'études a pensé à tout et vous propose deux kits de motorisation qui s'aligneront à la perfection à vos nouvelles ouvertures.

**5 ANS**  
**GARANTIE**

**MOTEURS**  
**OBAN RADIO**  
**& OBAN SUN**

## Goûtez au confort...

Découvrez un confort accentué grâce à nos solutions de motorisation instinctives et compactes.

Ces moteurs nouvelle génération, performants sous tout rapport, allient un bon rapport qualité/prix et un design épuré et discret. Ils sont **robustes et faciles à poser**.

Notre équipe, à l'écoute et très réactive, est soucieuse des améliorations et avancées technologiques, et vous garantit des produits toujours plus performants.

Les produits OBAN SUN sont compatibles avec les solutions RTS Somfy

De votre propre domicile ou lors de vos déplacements, gardez la main sur vos équipements.



somfy.

## . TYPES DE POSES

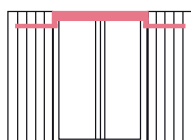

Pose sous linteau

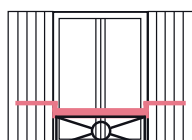

Pose en rambarde

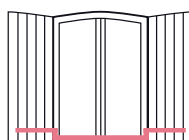

Pose sur appui

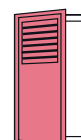

Volet 1 vantail

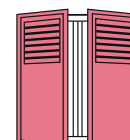

Volet 2 vantaux

## . NUANCIER STANDARD (CARTER, BRAS, COULISSES)

Satinés

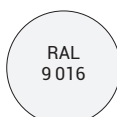

Autres RAL



RÉALISABLES EN LAQUAGE

**20**  
**COLORIS**  
**AU CHOIX**

Fines textures

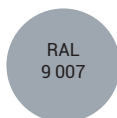
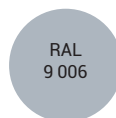
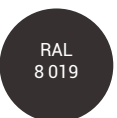

Les techniques de l'imprimerie ne permettent pas de restituer très exactement la couleur réelle. Coloris non contractuels. Vérifier le coloris choisi sur un nuancier RAL.

## . OBAN RADIO



Nice

Module électromécanique NICE

Dimensions : Hauteur 65 mm et largeur 90 mm.



Les motorisations Oban sont compatibles avec nos précadres.



### MW 1

- Émetteur mural 1 canal.
- Il permet la commande d'un volet ou d'un groupe.



### MW 3

- Émetteur portatif 3 canaux.
- Il permet la commande d'un volet ou d'un groupe.



## . OBAN SUN ☀️ UNE ÉNERGIE PROPRE ET RENOUVELABLE

Panneau + batterie = volet autonome sans alimentation



simu

Module électromécanique SIMU

Dimensions : Hauteur 65 mm et largeur 90 mm.



Volets alu isolé cintrés RAL 6005, moteur OBAN SUN

### Simu 1

- Émetteur mural 1 canal.
- Permet la commande d'un volet ou d'un groupe.



### Simu 5

- Émetteur portatif 5 canaux.
- Permet la commande d'un volet ou d'un groupe.
- Centralisation.



### Timer Easy Simu

- Centralisation.
- Programmation personnalisée des heures d'ouverture et de fermeture.
- Fonction simulation de présence.



### Alimentation dépannage



- Alimentation de secours.



### Économies d'énergie

Le capteur solaire intégré à notre appareil stocke l'énergie solaire et la transforme en énergie électrique.

Vos moteurs fonctionnent sans fil ce qui facilite leur pose sur les ouvertures.

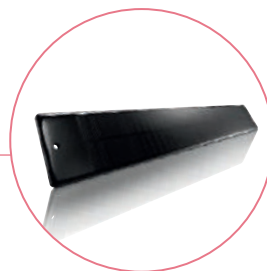

# Motorisation & domotique

## Transformez votre lieu de vie en espace de bien-être.

YSLO par Somfy, c'est deux offres complémentaires pour motoriser tous les volets battants et ce sur tous les types de chantier!

Silencieuses et discrètes, ces motorisations fonctionnent sans induire de nuisance sonore, et vous assurent sécurité et tranquillité d'esprit en cas d'obstacle.

Avec une manœuvre douce et une expérience simplifiée, Somfy garantit le confort que vous recherchez!

somfy®

Plus facile à vivre, plus sécurisé...

Faites le choix d'un logement connecté! Avec Somfy, vous choisissez les solutions intelligentes qui répondent à vos besoins et collent à vos habitudes de vie.

**5 ANS**  
**GARANTIE**

**MOTEURS**  
**SOMFY**

## . SOLUTIONS SOMFY RADIO IO



### SMOOVE IO

- Émetteur mural 1 canal.
- Il permet la commande d'un volet ou d'un groupe.

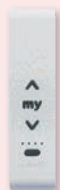

### SITUO 5 BI-RADIO

- Émetteur portable 5 canaux.
- Il permet la commande d'un volet ou d'un groupe sur chacun des 5.
- IO + RTS.



### SITUO 1 IO

- Émetteur portable 1 canal.
- Il permet la commande d'un volet ou d'un groupe.



### SITUO 5 IO

- Émetteur portable 5 canaux.
- Il permet la commande d'un volet ou d'un groupe sur chacun des 5.



**TaHoma®**

Accessible à tous, la box domotique TaHoma switch connecte ensemble tous vos appareils.

Rapide à installer et simple d'utilisation, ce produit est compatible avec de nombreux objets intelligents Somfy, mais aussi d'autres marques grâce à nos partenaires et compatibilités.



**EOLIS IO**

L'anémomètre permet de mesurer en permanence la vitesse du vent afin de protéger au mieux contre les intempéries.

Une fois installé, le capteur vent protège votre volet motorisé, et le ferme automatiquement en cas d'intempéries.

## . YSLO FLEX IO



## . NUANCIER (FINE TEXTURE)

Carter

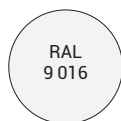

Bras & coulisseaux

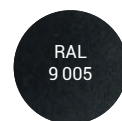

## . TYPES DE POSES

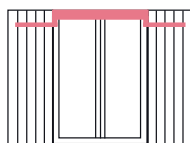

Pose sous linteau

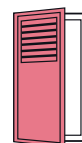

Volet 1 vantail

ou

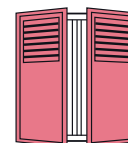

Volet 2 vantaux

Dimensions : Hauteur 69 mm et largeur 93 mm.

## . YSLO SUR-MESURE IO



## . NUANCIER (FINE TEXTURE / TON BOIS)

Carter

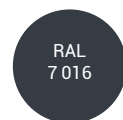
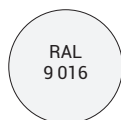

Bras & coulisseaux

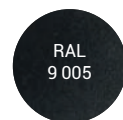
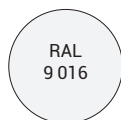

Autres RAL



Dimensions : Hauteur 60 mm et largeur 110 mm.

## . TYPES DE POSES

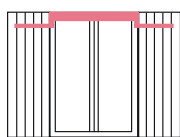

Pose sous linteau

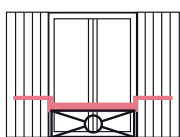

Pose en rambarde

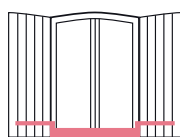

Pose sur appui

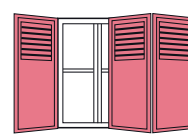
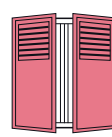
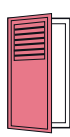

Volet de 1 à 4 vantaux

Les techniques de l'imprimerie ne permettent pas de restituer très exactement la couleur réelle.  
Coloris non contractuels. Vérifier le coloris choisi sur un nuancier RAL.

# Accessoires

*Accessoires blancs ou noirs  
laqués à la demande\**  
\*Selon accessoires choisis

## . PENTURES



Penture alu festonné



Penture alu bout rond



Penture alu réglable



## . SYSTÈMES DE FERMETURE



Kit Espagnolette Composite



Butée Composite  
(Vis + Chevilles incluses)



Kit Espagnolette Alu Classique

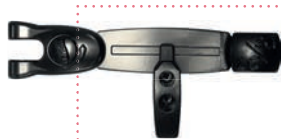

Espagnolette DC autobloquante



Espagnolette autobloquante



Butée Alu  
(Vis + Chevilles incluses)



Crémone 2 points

## . ÉQUERRES



Équerre non réglable

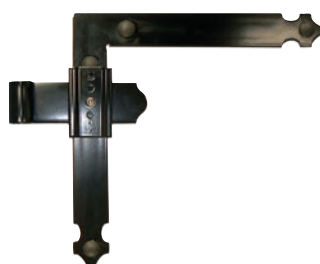

Équerre réglable



## . GONDS



Gond chimique composite



Gond tire-fond PVC



Gond sur plaque  
(Vis + Chevilles incluses)



Gond Tableau Alu  
(Vis + Chevilles incluses)



Gond façade Alu  
(Vis + Chevilles incluses)



Réducteur de gond



Gond composite  
et arrêt Marseillais

## . ARRÊTS



Arrêt Marseillais



Arrêt automatique composite



Arrêt tête de bergère



Arrêt Stopbox  
(option tirette possible)



Arrêt à paillette

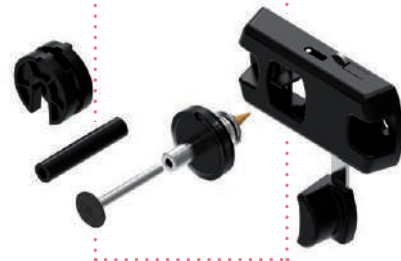

Arrêt INVIBLOC  
presque invisible et évite  
les rayures (voir vidéo  
sur notre site web)

## . SERRURES



Serrure 3 points



Serrure 3 points avec carénage

## . VERROU Une pose simple et rapide!



Verrou SDO remplace la butée  
sur les portes-fenêtres  
Uniquement avec espagnolette



Supprimez la butée et laissez le passage  
libre sur vos portes-fenêtres

# Volets Coulissants



**20**  
COLORIS  
AU CHOIX



Volet coulissant alu cadre mécanique. Lames américaines RAL 9016.

**10** ANS  
GARANTIE

LAQUAGE  
(isolé, extrudé,  
mécanique,  
coulissant)





La version coulissante de nos volets est idéale pour donner la touche esthétique finale à vos façades!

Plébiscitée pour sa facilité d'utilisation, la version coulissante se défend avec les mêmes arguments que la version battante et y apporte une facilité dans l'utilisation quotidienne.

Vous apprécierez ici aussi, les nombreuses possibilités dans la configuration.

Faites le choix du compromis parfait entre le charme et le confort.



### Personnalisation

Nombreuses configurations



### Pratique & fonctionnelle

**4 m**



### Grandes dimensions

jusqu'à 2,5 m de hauteur et 4 m de largeur

Nous vous proposons l'option couissant aluminium sur nos volets :

- . Alu isolé (p. 50-53).
- . Alu cadre mécanique (p. 58-63).
- . PVC cadre soudé (p. 76-79).

(sur les lames verticales ou horizontales sans barre, ni écharpe et sans peinture.)

## NUANCIER

### . TEINTES STANDARDS

#### Satinés

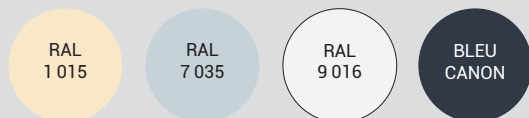

#### Fines textures

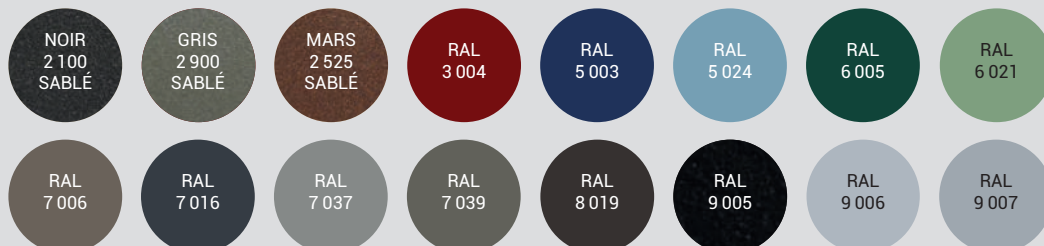

### . EN OPTION

#### Finition laquée

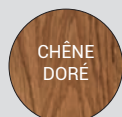

#### Autres RAL



#### Vendu avec ses accessoires :

- . Verrou rond avec gâche.
- . Fixation partie basse.
- . Serrure pour coulissant, en option.

# Volets Coulissants



## . STRUCTURE

Composé d'un **capot avec cache d'extrémités**, de chariots à roulement à billes de butées de fin de course avec tampons ou à clip, pour une utilisation fluide et simple.

Le rail de profil en U et le patin de guidage apporteront la sécurité et la fiabilité dans le mouvement que vous attendez.



Butée avec tampon de fermeture



Butée avec clip d'ouverture

### . 3 CONFIGURATIONS

. Alu isolé



. Alu cadre mécanique

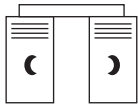

Habillages tôles usinées :  
Plusieurs motifs de tôles  
au choix sont disponibles!  
(voir p. 66)

. PVC cadre soudé



**DIMENSION MAXIMALE** > Hauteur: 2 500 mm / Largeur: 4 000 mm (cadre mécanique)

# Moustiquaires

Anti-nuisibles

Efficacité optimale

Livrée en prêt à poser

**3** ANS  
GARANTIE

PIÈCES



Moustiquaire enroulable latérale RAL 9016

Le Moustipro Universel est une moustiquaire enroulable ou latérale permettant de bénéficier de la lumière, de l'air et de la vue sans souffrir des désagréments de l'extérieur.

C'est le système le plus répandu, le plus pratique et économique pour la **protection des fenêtres, portes et baies**.

Grâce à sa toile en fibre de verre, il protège votre foyer de n'importe quel insecte qui pourrait s'introduire chez vous et gâcher votre quotidien.

## . 4 MODÈLES MOUSTIPRO UNIVERSEL



Une protection efficace, écologique et discrète contre les moustiques et les insectes.



Joues, butées et poignée fournies en blanc, si la moustiquaire est blanche

### . Moustipro enroulable vertical

- . Il se met en place par un **montage simple et rapide**. La moustiquaire s'adapte à toutes vos fenêtres et combine à la perfection luminosité et protection anti-insectes.
- . Système de freinage qui apporte durabilité au produit.
- . Son système d'enroulement offre un **rangement discret**, qui assure la protection de votre moustiquaire lorsque vous n'en avez pas l'utilité.
- . Dimensions maximales: h.2150 x l.1600 mm.

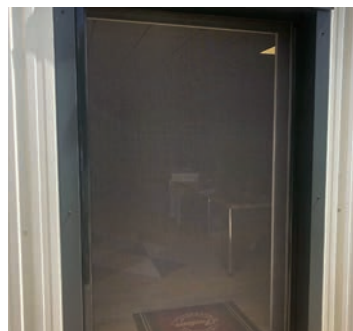

### . Moustipro enroulable latéral

- . Il est **robuste et efficace**. Idéal pour des portes à passage continu, comme les terrasses ou les jardins. Optimal par sa commodité et rapidité d'ouverture.
- . Sa toile en fibre de verre est recouverte de PVC, avec une **grande résistance et durabilité**.
- . Dimensions maximales: h.2400 x l.1500 mm (1 vantail).
- . Dimensions maximales: h.2400 x l.3000 mm (2 vantaux).



Son seuil plat est compatible avec les exigences PMR.



### . Moustipro plissé latéral 22

- . Sa toile plissée lui confère un **aspect esthétique notable**. Elle permet plusieurs options de modulation. Ainsi l'option à deux vantaux convient mieux à **des espaces plus grands**, qu'un seul vantail ne suffira pas à couvrir.
- . Elle possède un très faible encombrement (22 mm)
- . Dimensions maximales: h.2600 x l.2000 mm (1 vantail).
- . Dimensions maximales: h.2600 x l.4000 mm (2 vantaux).



Son seuil plat est compatible avec les exigences PMR.



### . Moustifixe

- . Moustiquaire fixe adaptée à vos fenêtres. Elle vous protégera des insectes tout en conservant une excellente visibilité vers l'extérieur.
- . Faible encombrement (cadre de 11 mm d'épaisseur)
- . Fixation par équerres ou plots magnétiques.
- . Traverse de renfort lorsqu'un des côtés est supérieur à 1400 mm.
- . 2 poses possibles, sur équerre à visser dans le tableau ou aimantés à fixer sur le dormant de la menuiserie (en option).
- . Dimension maximales : h.2400 x l.1400 mm.



# LES PORTES DE GARAGE



Bien définir  
votre projet  
p. 96

PORTES DE GARAGE  
ENROULABLES

98



PORTES DE GARAGE  
SECTIONNELLES

108



PORTES DE GARAGE  
LATÉRALES

122



PORTES DE GARAGE  
BATTANTES

128



Design coordonné .....p. 136

# Bien définir ensemble votre projet **par étapes**

## 1. QUEL EST VOTRE TYPE D'HABITATION? \_\_\_\_\_

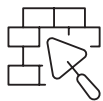

Neuf



Rénovation



Entouré(e) d'un jardin

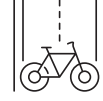

En bordure de voirie

## 2. DE QUEL TYPE D'OUVERTURE AVEZ-VOUS BESOIN? \_\_\_\_\_

Le choix peut être limité par l'emplacement de votre habitation par rapport à la voirie, pour des raisons de sécurité.

ENROULABLE

Composée de lames horizontales guidées par des coulisses, qui vont s'enrouler dans un coffre

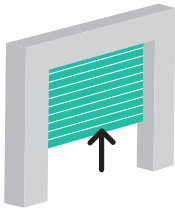

### AVANTAGES

- Aucun débordement extérieur
- Ouverture toujours dégagée
- Utilisation optimale du garage

SECTIONNELLE

Composée de panneaux en acier guidés par des rails verticaux puis horizontaux

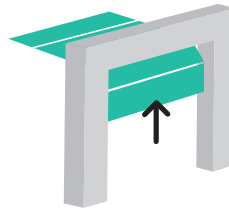

### AVANTAGES

- Aucun débordement extérieur
- Large choix esthétique
- Peu encombrant dans le garage

LATÉRALE

Composée de panneaux en acier qui glissent latéralement et guidés par des rails

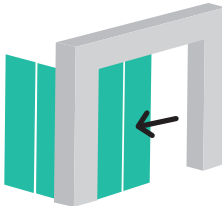

### AVANTAGES

- Aucun débordement extérieur
- Large choix esthétique
- Ouverture piétonne possible

BATTANTE

Composée de 2, 3 ou 4 vantaux en aluminium, l'ouverture se fait vers l'extérieur ou l'intérieur selon modèles.

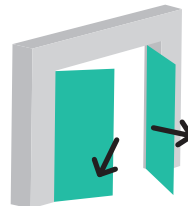

### AVANTAGES

- Facilité d'installation
- Nécessite peu de retombées de linteau et d'écoinçon
- Bon marché

## 3. QUEL TYPE DE CONFORT? \_\_\_\_\_



Manuel



Motorisé



Connecté à une domotique



Une question?

Nous travaillons en partenariat avec de nombreux professionnels, revendeurs et installateurs. Ils sauront vous conseiller sur les produits les plus adaptés à votre projet.





Porte de garage sectionnelle  
Gamme Pavillon Traction  
RAL 7016 Fine Texture  
Panneaux uni / polygrain  
Inserts carrés plein Alunox

Portail Alu DC  
Code portail CT 103  
RAL 7016 Fine Texture  
Lame de 290 mm avec  
décorations Alunox

Clôture Alu DC  
Code clôture CL CT30  
RAL 7016 Fine Texture  
Lame de 290 mm

#### 4 . VOTRE PORTE DE GARAGE DOIT-ELLE ÊTRE COORDONNÉE À VOTRE PORTAIL ET À VOTRE CLÔTURE ?

Certaines options ont été mises en commun sur nos portes de garage et nos portails, notamment les inserts Alunox, que nous vous proposons sur-mesure et entièrement personnalisables.

- Oui, je souhaite harmoniser l'ensemble  Non merci

#### 5 . SOUHAITEZ-VOUS PLUS DE PERSONNALISATION ?

**HUBLOTS  
ET DÉCORS  
ALUNOX**

p. 117

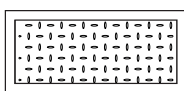
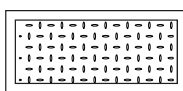

- Hublot\*  Décor Alunox\*  Full Vision\*

#### 6 . QUEL COLORIS ?

En fonction de vos critères de choix, plusieurs coloris vous sont proposés. Découvrez-les selon les modèles dans les pages suivantes.

*Pour vous  
guider...*

	Référence	Coloris	Coloris encadrement	Hublot	Décor Alunox	Lame/ Panneau	Manceuvre
<b>ENROULABLE</b>	Pavillon	4	4	-	-	55 mm	Hauteur Motorisée
	Résidence /ID'AL	15	5 + RAL	(1)	-	77 mm	
<b>SECTIONNELLE</b>	Traction Pavillon <small>NOUVEAUTÉ 2024</small>	5 + RAL	-	PMMA uniquement	•	40 mm	Motorisée
	Traction ID'AL	5 + RAL	-	•	•	40 mm	Motorisée ou manuelle
	Torsion Résidence	5 + RAL	-	•	•	40 mm	Épaisseur Motorisée ou manuelle
<b>LATÉRALE</b>	-	5 + RAL	-	•	•	40 mm	
<b>BATTANTE</b>	Alu isolé cadre et seuil	20 + RAL	-	•	(2)	27 mm	Manuelle
	Alu isolé ou extrudé	20 + RAL	-	•	(2)	27 mm	Manuelle

\* Selon modèles.

(1) Possibilité d'intégrer des lames hublots ou d'aération. (2) Cadre du hublot en Alunox en option.

# Portes de garage enroulables



Porte de garage enroulable gamme Résidence RAL 7016

## MOTORISATION

**5 ANS**  
**GARANTIE**

**PIÈCES  
MAIN-D'ŒUVRE  
DÉPLACEMENT**

**7 ANS**  
**GARANTIE**

**PIÈCES**

Voir modalités des garanties auprès  
de votre revendeur



\*Extension de garantie Somfy possible : 10 ans pièces.



Nos portes de garage enroulables permettent une pose simple et rapide, tout en optimisant votre espace.

Elles sont manipulables en toute sécurité, grâce à leur manivelle de secours et le système anti-écrasement.



**Optimisation de l'espace**



**Sécurisées**

Manivelle de secours  
Système anti-écrasement



**Pose simple et rapide**



**Motorisé**

**15**

COLORIS  
AU CHOIX  
(voir p. 100)

Selon modèles

**2**

TYPES  
DE LAMES

**3**

VERSIONS  
DE COFFRES

Selon modèles

Nos différentes gammes de portes de garage enroulables sont pensées pour chacun et pour répondre à toutes vos demandes, de la plus simple à la plus exigeante, nous vous proposons **3 niveaux de gamme** :

## Gamme Pavillon

Une gamme aux valeurs sûres

## Gamme ID'AL

Large choix de personnalisation et la possibilité d'intégrer des lames hublots ou d'aération

## Gamme Résidence

Alarme intégrée

Domotique possible

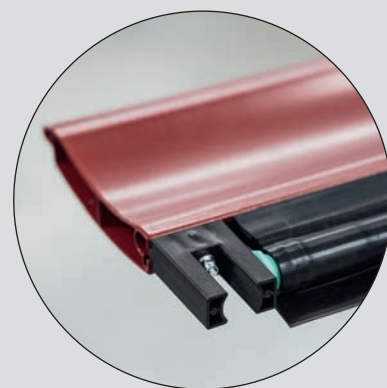

La barre palpeuse généralisée sur tous nos modèles enroulables est une véritable sécurité. La porte s'arrête en cas d'obstacle, remonte pour libérer l'objet et évite ainsi l'écrasement.

# NUANCIER



Porte de garage enroulable RAL 7016

## GAMME PAVILLON

. TABLIER, CAISSON, COULISSE ET LAME FINALE

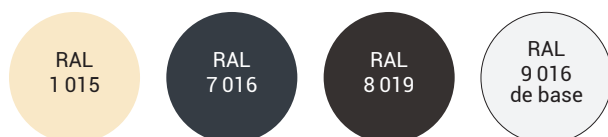

## GAMMES ID'AL & RÉSIDENCE

. TABLIER

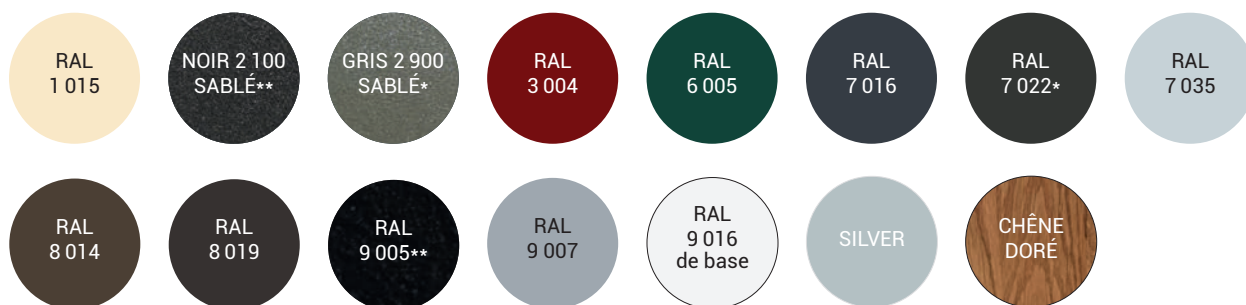

\* Hors Standard

\*\* Hors Standard, limité à 8 m<sup>2</sup> et 3,5 m de large

. ENCADREMENT, CAISSON, LAME FINALE ET COULISSE

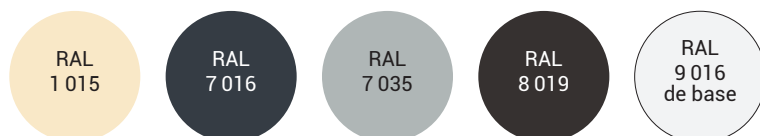

AUTRES RAL  
RÉALISABLES  
EN LAQUAGE

Les techniques de l'imprimerie ne permettent pas de restituer très exactement la couleur réelle. Coloris non contractuels. Vérifier le coloris choisi sur un nuancier RAL.

**5 ANS**  
**GARANTIE**

**PIÈCES**  
**MAIN-D'ŒUVRE**  
**DÉPLACEMENT**

# CARACTÉRISTIQUES

Portes de garage enroulables

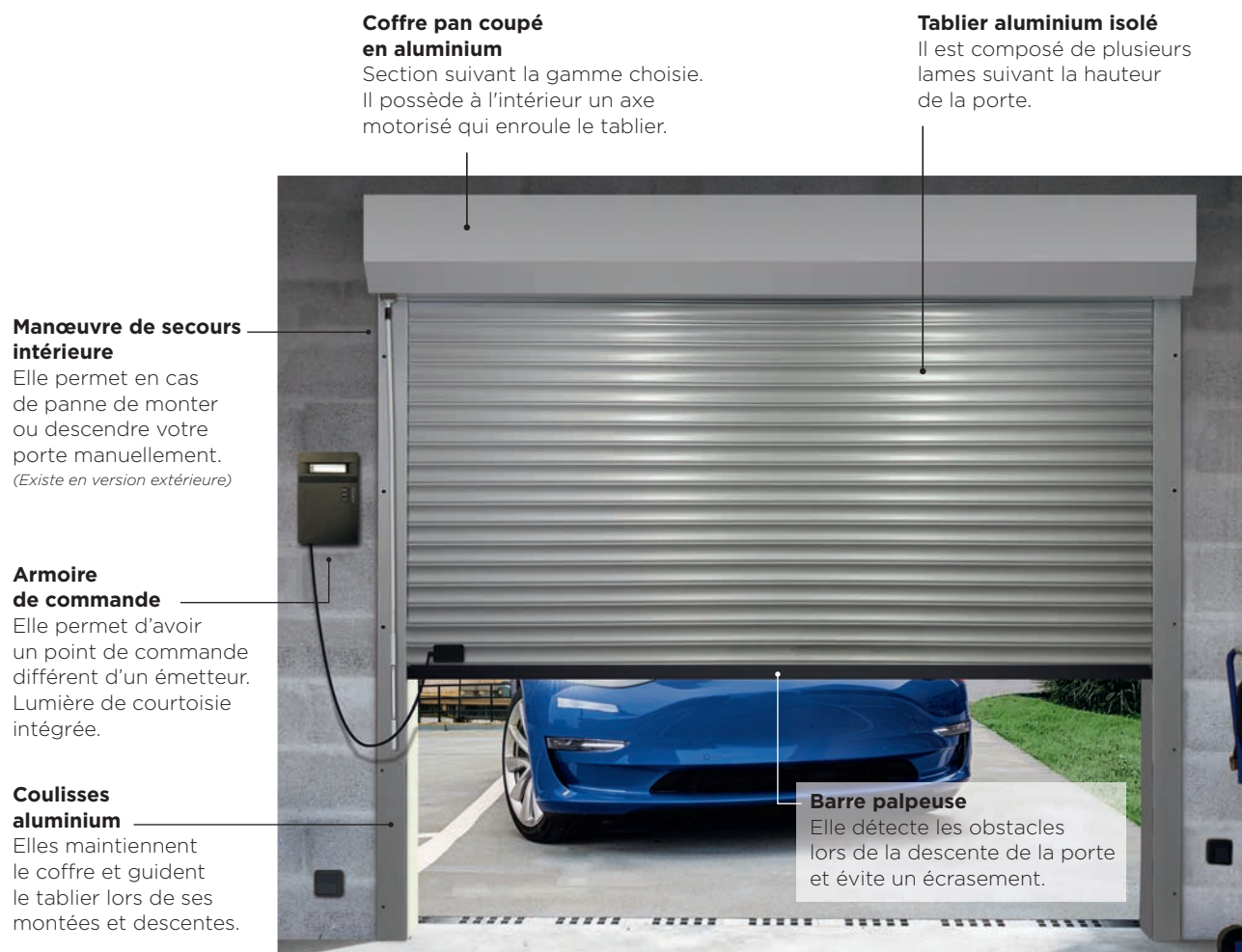

	Gamme Pavillon	Gamme ID'AL	Gamme Résidence (filaire ou radio)
<b>Type de lame</b>	14 x 55 mm	19 x 77 mm	19 x 77 mm
<b>Hauteur Maxi (tableau)</b>	2400 mm	2900 mm	4000 mm
<b>Largeur Maxi (tableau)</b>	3000 mm	3900 mm	5000 mm
<b>Surface Maxi</b>	-	-	16 m <sup>2</sup>
<b>Écoinçon Mini (largeur coulisse)</b>	95 mm	98 mm	98 mm
<b>Écoinçon Mini (largeur coulisse) si largeur &gt; 4 m</b>	-	-	150 mm
<b>Retombée de linteau mini (hauteur coffre)</b>	250 mm	300 mm	300 mm
<b>Retombée de linteau mini (hauteur coffre) si hauteur &gt; 2,9 m</b>	-	360 mm	360 mm
<b>Barre palpeuse</b>	Filaire	Filaire	OUI (si radio)
<b>Alarme</b>	-	-	OUI (si radio)

# Enroulables

## GAMME PAVILLON

Une gamme proposant un excellent rapport qualité/prix, simple et rapide à poser.

**4**  
COLORIS  
AU CHOIX  
(voir p. 100)



  
**MOTORIZATION**  
(voir p. 106)

Porte de garage enroulable RAL 9016



### Optimisation de l'espace

Un encombrement minimisé avec un coffre de 250 mm et des lames de 55 mm.



### Couleurs intemporelles

Peu de coloris pour des valeurs sûres.



### Sécurisée

Manivelle de secours - Système anti-écrasement



### Pose simple & rapide



### Une commande simplifiée

Sa carte radio intégrée vous permet d'utiliser à votre convenance sa télécommande (2 incluses) ou un digicode.

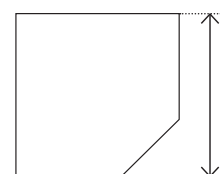

250 mm

Hauteur de coffre

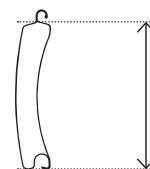

55 mm

Hauteur de lame

## GAMME ID'AL

Une gamme élégante qui participe à l'esthétique de votre maison grâce aux nombreuses possibilités de personnalisations.

**15**

COLORIS  
AU CHOIX  
(voir p. 100)



**MOTORISATION**  
(voir p. 106)



Double porte de garage enroulable RAL 9 016, lame hublot (porte de gauche) et lame aération (porte de droite)



Lames  
d'aération



### Robustesse

Grâce à ses lames de 77 mm et un coffre de 300 ou 360 mm.



### Esthétisme & confort

Faites-vous plaisir grâce à un large choix de coloris et la possibilité d'intégrer des lames hublots ou d'aération.

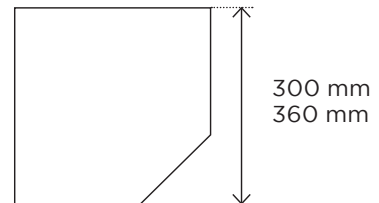

Hauteur de coffre



### Sécurisée

Manivelle de secours - Système anti-écrasement



### Une commande simplifiée

Sa carte radio intégrée vous permet d'utiliser à votre convenance sa télécommande (2 incluses) ou un digicode.

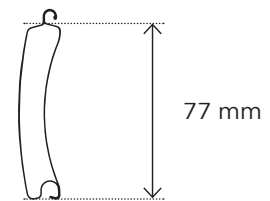

Hauteur de lame

# Enroulables

## GAMME RÉSIDENCE AVEC ALARME INTÉGRÉE

Une gamme sophistiquée et élégante qui participe à l'esthétique de votre maison, en améliorant sa sécurité.

**15**  
COLORIS  
AU CHOIX  
(voir p. 100)



Porte de garage enroulable RAL 8019



### Robustesse

Grâce à ses lames de 77 mm et un coffre de 300 ou 360 mm.



### Esthétisme & confort

15 coloris au choix et possibilité de lames hublots ou d'aération.



### Une commande simplifiée

Sa carte radio intégrée vous permet d'utiliser la télécommande (2 incluses) ou le digicode. **Possibilité domotique.**



### Sécurisée

**Une alarme intégrée pour alerter en cas de tentative d'intrusion (en option).** Manivelle de secours - Système anti-écrasement.

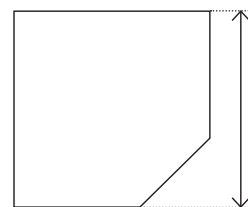

300 mm  
360 mm

Hauteur de coffre

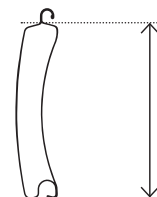

77 mm

Hauteur de lame



## GAMME RÉSIDENCE FILAIRE

Idéale pour une porte de garage secondaire. Une utilisation facilitée par un contacteur à clé (en extérieur) et son double bouton (en intérieur).

**15**

COLORIS  
AU CHOIX  
(voir p. 100)



**MOTORISATION**  
(voir p. 106)



Porte de garage enroulable RAL 7016



### Robustesse

Grâce à ses lames de 77 mm et un coffre de 300 ou 360 mm.



### Esthétisme & confort

15 coloris au choix et possibilité de lames hublots ou d'aération.



### Sans ondes radio

Une utilisation facilitée par un contacteur à clé (en extérieur) et son double bouton (en intérieur).



### Commande 100 % filaire

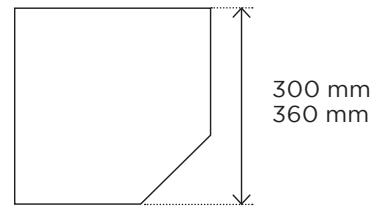

Hauteur de coffre

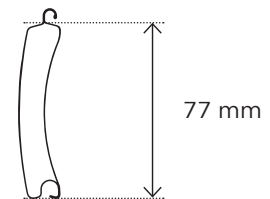

Hauteur de lame

# MOTORISATIONS & DOMOTIQUES

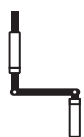

## Manœuvre de secours

En cas de panne de courant, une manœuvre de secours vous permet d'ouvrir votre porte.



## Digicode Radio

Plus besoin que chaque membre de la famille ait sa propre télécommande.



## Alarme incluse dans la gamme résidence radio

Un buzzer est intégré dans l'armoire de commande pour vous alerter en cas de tentative d'intrusion.



## Domotique

Nos armoires de commande Rollixo (Somfy) et Sommer\* sont compatibles à la domotique. Elles permettent d'ouvrir ou de fermer la porte à distance et de connaître sa position en temps réel.

\*Seulement avec micromodule Delta Dore.

## . AUTOMATISMES



### . Armoire de commande ROLLIXO

- . Boîtier de commande mural avec lumière de courtoisie.
- . Barre palpeuse radio.
- . Alarme intégrée.
- . Disponible en version IO et RTS (gamme Résidence radio)
- . Compatible domotique.



### . Armoire de commande TÉLÉCO

- . Boîtier de commande mural avec lumière de courtoisie
- . Barre palpeuse filaire (gammes ID'AL & Pavillon).



### . Boîtier de commande SOMMER

- . Boîtier de commande mural avec lumière de courtoisie.
- . Carte optionnelle et sur demande en gamme ID'AL.
- . Compatible domotique Delta Dore (via récepteur, non inclus).

DELTA DORE  
Smart is the new power



## . SÉCURITÉ

Option obligatoire si votre porte s'ouvre sur la voie publique



### . Cellule de sécurité



### . Feu de signalisation



### AUTOMATISME

**5 ANS**  
GARANTIE

PIÈCES  
MAIN-D'ŒUVRE  
DÉPLACEMENT



### MOTORISATION

**7 ANS**  
GARANTIE

PIÈCES **somfy.**  
**CHERUBINI**

### MOTORISATION

**5 ANS**  
GARANTIE

MAIN-D'ŒUVRE  
DÉPLACEMENT  
**somfy.**  
**CHERUBINI**

Portes de garage enroulables

## . CONFORT



**somfy.**



### . Digicode

Disponible également en:



### . Contacteur à clé

Inclus dans la gamme Résidence radio et filaire (optionnel en gammes ID'AL et Pavillon).



### . Manœuvre de secours extérieure

Caisson posé à l'intérieur.



### . Manœuvre de secours extérieure

Caisson posé à l'extérieur.

# Portes de garage sectionnelles



Double porte de garage sectionnelle, gamme Résidence Torsion, RAL 9005, panneaux uni / polygrain

**10 ANS**  
GARANTIE  
PIÈCES

MOTORISATION

**7 ANS**  
GARANTIE  
PIÈCES



MOTORISATION

**5 ANS**  
GARANTIE  
PIÈCES





Nos portes de garage sectionnelles par leur faible encombrement, facilitent l'aménagement du garage.

Réalisée avec des matériaux et des mécanismes de qualité, notre gamme peut supporter les grandes dimensions: idéale pour un garage de grande largeur jusqu'à 5 m.

Notre modèle personnalisable Full Vision offre la possibilité d'harmoniser l'ensemble des fermetures extérieures.



**Faible encombrement**



**Isolantes et durables**

Panneaux isolés de 40 mm



**Portillon intégré**

En option (p. 120)



**Connectables**

**5**

DÉCORS  
AU CHOIX  
(voir p. 110)

**HUBLOTS  
ET DÉCORS  
ALUNOX**  
(voir p. 117)

Nos différentes gammes de portes de garage sectionnelles sont pensées pour chacun et pour répondre à toutes vos demandes, de la plus simple à la plus exigeante, nous vous proposons **3 niveaux de gamme** :

## Gamme Pavillon TRACTION

Adaptée aux standards du marché

## Gamme ID'AL TRACTION

Pour un faible encombrement

## Gamme Résidence TORSION

Spéciales grandes dimensions

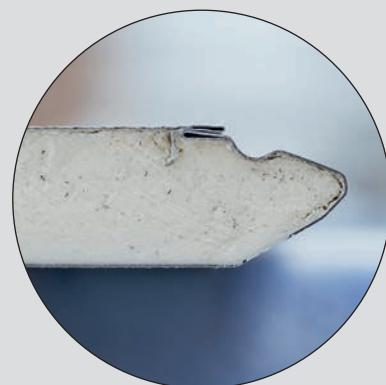

Les panneaux des portes de garage sectionnelles et latérales sont composés de 2 feuillards en acier repliés qui recouvrent la mousse isolante. Ce repliage permet une protection de votre porte et de l'ouverture des panneaux.

# NUANCIER TOUTES GAMMES

Panneaux de base (au prix du blanc)

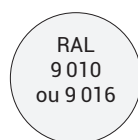

DE BASE  
Selon aspect

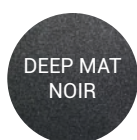
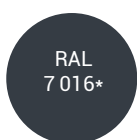

\*au prix du blanc sur les panneaux uni/polygrain et ligné/polygrain

Finition plaxée



Avec film protecteur 115 µ  
Uniquement en polygrain

AUTRES RAL RÉALISABLES EN LAQUAGE



## DÉCORS ID'AL ET RÉSIDENCE

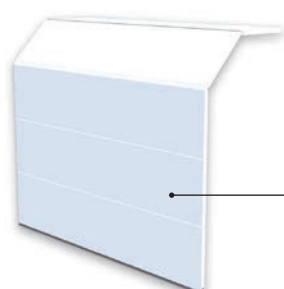

Uni

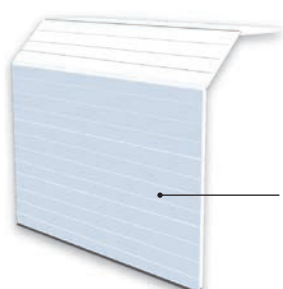

Ligné

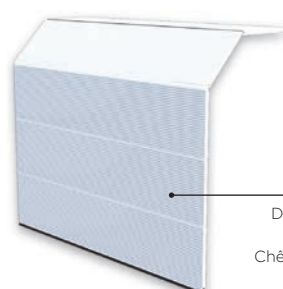

Micro nervuré  
Disponible uniquement  
en aspect polygrain.  
Chêne doré non disponible.

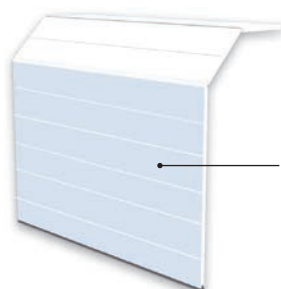

Avec gorge\*

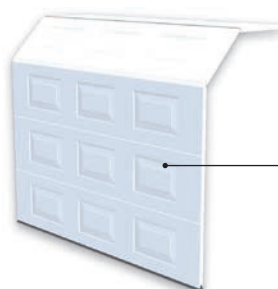

À cassette\*

FACE EXTÉRIEURE:  
3 aspects



Polygrain  
(9016)

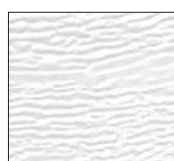

Woodgrain  
(9010)



Deep Mat



Stucco Ligné

FACE INTÉRIEURE:  
Aspect stucco et décor ligné en coloris blanc

\*Panneau sur commande.

Les techniques de l'imprimerie ne permettent pas de restituer très exactement la couleur réelle.  
Coloris non contractuels. Vérifier le coloris choisi sur un nuancier RAL. FT: Fine texture

# CARACTÉRISTIQUES

**10 ANS**  
**GARANTIE**  
PIÈCES

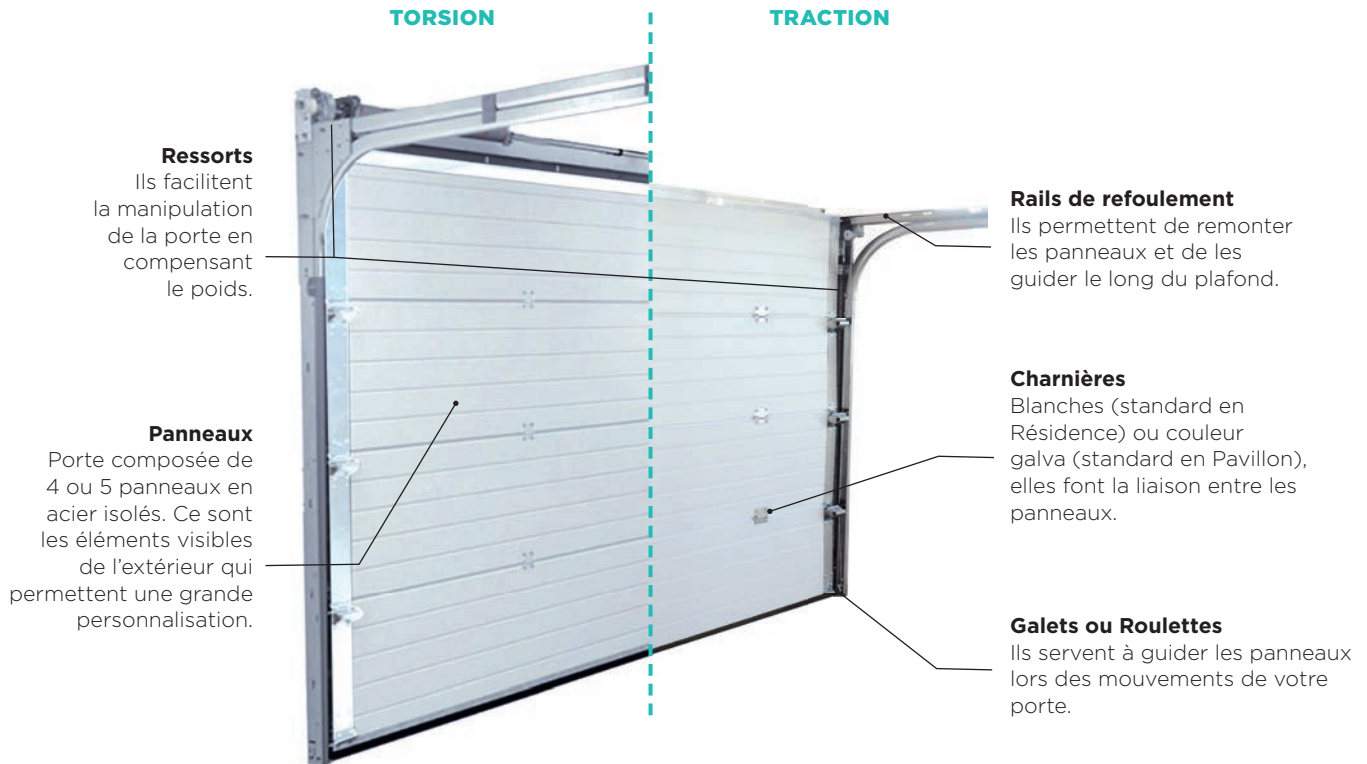

Nouveauté  
**2024**

	Gamme Pavillon	Gamme ID'AL		Gamme ID'AL Home O*			Gamme Résidence (ressort avant)		Gamme Résidence (ressort arrière)	
<b>Type de ressort</b>	Traction	Traction		Traction			Torsion		Torsion	
<b>Hauteur maxi (Tableau)</b>	2500 mm	3000 mm***		2500 mm			3000 mm		3000 mm	
<b>Largeur maxi (Tableau)</b>	3000 mm	5000 mm***		5000 mm			5000 mm		5000 mm	
<b>Retombée de Linteau</b>	Motorisée	Manuelle	Motorisée	Manuelle	Motorisée	Manuelle	Motorisée	Manuelle	Motorisée	
	120 mm	102 mm	111 mm	0 mm	0 mm	190 mm	190 mm	102 mm	120 mm	
<b>Écoinçon Mini</b>	90 mm	95 mm		0 mm			95 mm		95 mm	

**Refoulement**  
(Profondeur du garage\*\*)

Suivant la manœuvre choisit (manuelle ou motorisée) et la marque du moteur.

\* En porte de garage Home O, il s'agit d'une pose en tunnel. Prévoir une perte de passage de 120 mm en hauteur + 85 mm de chaque côté.

\*\* Attention aux tuyaux, poutres... qui pourraient gêner la mise en place des rails.

\*\*\* Réalisable selon surface totale de la porte.

Certaines dimensions peuvent ne pas être réalisables en fonction de la surface de la porte.

# Sectionnelles

Nouveauté  
**20  
24**

## GAMME PAVILLON

Des portes de garage adaptées aux standards du marché.



**MOTRISABLE**  
(voir p. 120)



Porte de garage sectionnelle RAL 7016.



### Étanchéité

L'ajout d'un joint périphérique vous assure une excellente étanchéité.



### Gain de place

Une hauteur de passage optimisée (pas de panneau qui redescend) pour cette porte manuelle ou motorisée.



### Simplicité

Une offre plus simple pour répondre plus facilement aux demandes.



Disponible en:

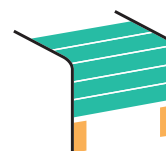

Ressort Traction



## . NUANCIER

Panneaux de base (au prix du blanc)

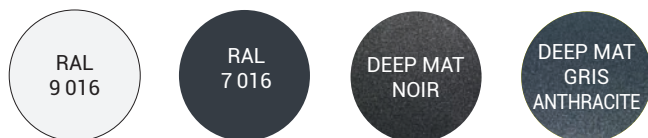

Finition plaxée



Avec film protecteur 115 µ  
Uniquement en polygrain

Autres RAL réalisables  
en laquage



## LES + PRODUIT

- Trous filetés (pas d'écrous)
- Ressort pré-tensionné (suivant dimensions)
- Un seul embout nécessaire à la pose
- Identification rapide de la quincaillerie, emballages individuels avec QR code

## . DÉCORS

Uniquement Uni.

Aspect extérieur polygrain ou Deep Mat.

Aspect intérieur stucco ligné.



Polygrain  
(9016)



Deep Mat



Stucco Ligné

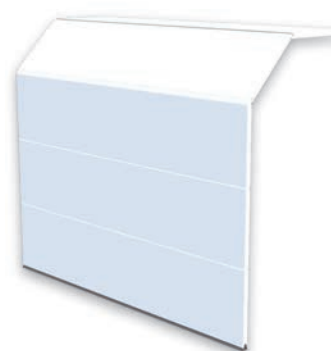

## . HUBLOTS & INSERTS

Uniquement carré, rectangle ou panoramique et remplissage PMMA.



## . MOTORISATION



Non réalisable en manuelle.

## . ISOLATION



Joints des montants et du linteau  
ISO à rupture de pont thermique.

## . QUINCAILLERIE



Uniquement en acier galvanisé.

# Sectionnelles

## GAMME ID'AL TRACTION

Des portes de garage avec un faible encombrement qui faciliteront l'aménagement de votre garage.



**MOTORISABLE**  
(voir p. 120)



Porte de garage sectionnelle RAL 7016, panneaux uni / polygrain, hublots carrés Alunox (voir p. 121)



### Qualité

Une porte durable avec ses panneaux isolés de 40 mm.



### Étanchéité

L'ajout d'un joint périphérique vous assure une excellente étanchéité.



### Gain de place

Une hauteur de passage optimisée (pas de panneau qui redescend) pour cette porte manuelle ou motorisée.



Disponible en :

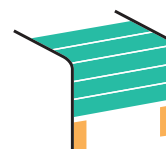

Ressort Traction

Nouveauté  
**20  
24**

Réalisable  
jusqu'à 3 m  
de haut

**Disponible en Home 0 :** Il s'agit d'une pose en tunnel. Prévoir une perte de passage de 120 mm en hauteur + 85 mm de chaque côté.

## GAMME RÉSIDENCE TORSION

Une gamme idéale pour un garage de grande largeur.



Porte de garage sectionnelle RAL 7022, panneaux uni / polygrain



### Résistante

Une porte réalisée avec des matériaux et des mécanismes de qualité pour supporter les grandes dimensions.



### Étanchéité

L'ajout d'un joint périphérique vous assure une excellente étanchéité.



### Mécanisme

Un système de ressort à torsion qui a fait ses preuves depuis des années sur le marché.



### 5 m Grande dimension

Jusqu'à 5 mètres de longueur.



Disponible en :

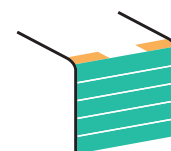

Ressort Torsion avant\*

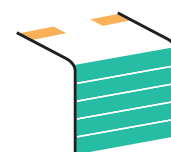

Ressort Torsion arrière\*

\*Choix selon retombée de linteau

“ Nous travaillons en partenariat avec de nombreux professionnels, revendeurs et installateurs. Ils sauront vous conseiller sur le produit le plus adapté à votre projet. ”

”

# Sectionnelles

## GAMME ID'AL TRACTION AVEC PORTILLON

“ Le portillon est basé sur la gamme ID'AL Traction et en reprend les qualités. Idéal lorsque l'on veut entrer et sortir à pied de son garage avec un vélo, une poussette, ranger ses courses...

Le portillon peut être décentré à droite ou à gauche sans plus-value. ”



### Qualité

Une porte durable avec ses panneaux isolés de 40 mm.



### Étanchéité

L'ajout d'un joint périphérique vous assure une excellente étanchéité.



### Gain de place

Une hauteur de passage optimisée (pas de panneau qui redescend) pour cette porte manuelle ou motorisée.



### Personnalisable

Avec des hublots ou des inserts. Disponible avec panneaux unis et finition woodgrain, polygrain ou deep mat.



Seuil plat avec joint portillon et joint d'étanchéité sol

Ferme-porte en applique avec réglages accessibles

Sécurité portillon

Profil encadrement aluminium intérieur avec bouchons anti pince doigt

Serrure 3 points

Cylindre bouton

Pion anti-affaissement

## . HUBLOTS & INSERTS

Nous vous proposons de personnaliser vos hublots selon vos envies.

Nos hublots sont disponibles en **double vitrage ou en PMMA.**

Pour toutes les formes et dimensions non standards, n'hésitez pas à nous consulter.

Non disponibles sur les panneaux à cassettes.



Carré 280 x 280 mm



Rectangulaire 321 x 511 mm



Rond Ø 280 mm



Panoramique 180 x 1500 mm ou 180 x 1860 mm

## . DÉCORS ALUNOX

Les dimensions des décors sont adaptées à la taille de votre porte pour répondre au mieux à l'harmonie de votre maison.



1

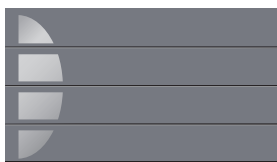

2

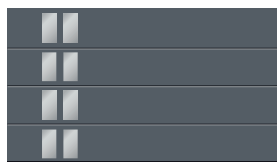

3

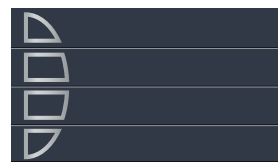

4



5

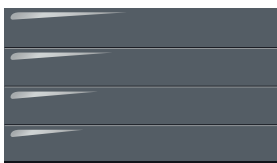

6

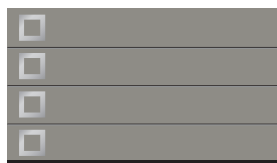

7



8

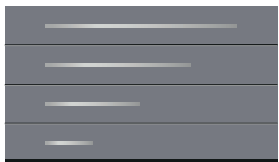

9

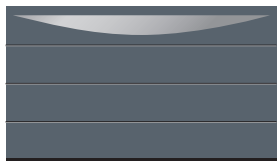

10

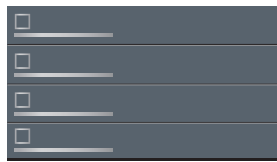

11

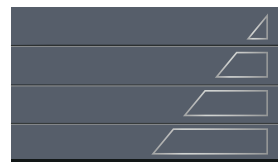

12



13



14



15



16



17



18



19



20

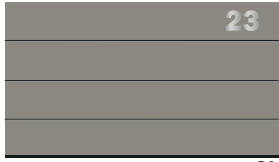

21

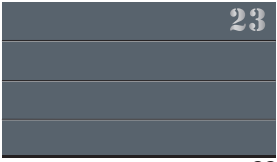

22

1 2 3 4 5 6 7 8 9 0

1 2 3 4 5 6 7 8 9 0

Créez votre propre motif!



# Sectionnelles

## GAMME ID'AL TRACTION FULL VISION: COORDONNÉ & PERSONNALISABLE

Le Full Vision est un panneau spécifique pour les portes de garage sectionnelles traction.  
Il est disponible en deux versions: vitrage seul ou vitrage + tôle.



**22**  
DÉCORS  
TÔLÉS  
AU CHOIX

**21**  
COLORIS  
(DÉCORS  
TÔLÉS)

Porte de garage sectionnelle RAL 7016,  
décor tôle Oléa RAL 5003



### Large choix de personnalisations

Ce panneau offre une touche esthétique, grâce à la tôle découpe laser.



### Plus de lumière

Apporte plus de clarté dans le garage que des hublots.



### Coordonné

Offre la possibilité d'harmoniser l'ensemble des fermetures extérieures.

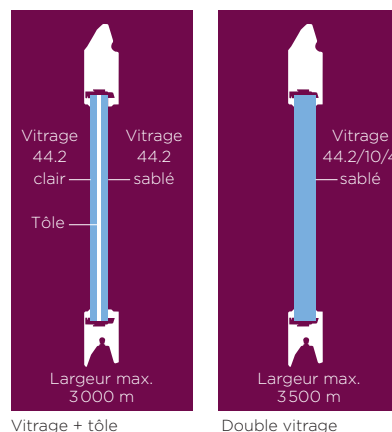

Vitrage + tôle

Double vitrage



Porte sectionnelle noir 2100 sablé, décor tôle rond bleu canon

Créez votre propre motif!

## . DÉCORS TÔLÉS

ELLIPSE	ROND	DEMI-LUNE	BULLE DE SAVON	TÉTRIS	CARRÉ
KUBIK	GALET	HYLAS	FEUILLAGE	ÉPIS	TROPIC
TRESSE	DUNE	NASTUS	OLÉA		
FOLK HORIZONTAL	KYOTO	ONDULATION	PLUME	TRÈFLE	WILLIAM

Nouveauté  
2024

## . NUANCIER DÉCORS TÔLÉS

Les techniques de l'imprimerie ne permettent pas de restituer très exactement la couleur réelle. Coloris non contractuels. Vérifier le coloris choisi sur un nuancier RAL. FT: Fine texture.

# Sectionnelles

## MOTORISATIONS & DOMOTIQUES



### Manœuvre de secours

En cas de panne de courant, une manœuvre de secours vous permet d'ouvrir votre porte. Nous proposons également l'**option batterie de secours** selon les moteurs.



### Digicode Radio

Plus besoin que chaque membre de la famille ait sa propre télécommande.



### Alarme

Une alarme peut être ajoutée (suivant les motorisations et type de porte) et ainsi alerter en cas de tentative d'intrusion.



### Domotique

Nos motorisations Somfy et Sommer sont compatibles avec la domotique.

### MOTORISATION

**5 ANS**  
GARANTIE

MAIN-D'ŒUVRE  
DÉPLACEMENT

**somfy** **SOMMER**

**7 ANS**  
GARANTIE

PIÈCES

**3 ANS**  
GARANTIE

MAIN-D'ŒUVRE  
DÉPLACEMENT

**DEA**

**5 ANS**  
GARANTIE

PIÈCES

## . MOTEURS



**SOMMER**

### . Moteur Pro / Pro +

Boîtier de commande déporté qui permet une commande manuelle au mur.

Uniquement ce moteur pour une porte de garage sectionnelle avec portillon



**somfy**

### . Moteur Dexxo

Boîtier de commande qui permet une compatibilité avec la domotique Somfy et Rollixo.



**DEA**

### . Moteur Space

Boîtier de commande déporté pour une compatibilité avec nos portails de clôture.

## . SÉCURITÉ

Option obligatoire si votre porte s'ouvre sur la voie publique.



### . Cellule de sécurité



### . Feu de signalisation



## . CONFORT



### . Buzzer Alarme

En option sur moteur



### . Digicode

Disponible également en **somfy** et **DEA**



### . Récepteur Delta Dore

Il rend compatible le moteur avec la domotique Delta Dore.

En option sur moteur **SOMMER**



### . Batterie de secours

En option sur moteur



### . Manœuvre de secours extérieure

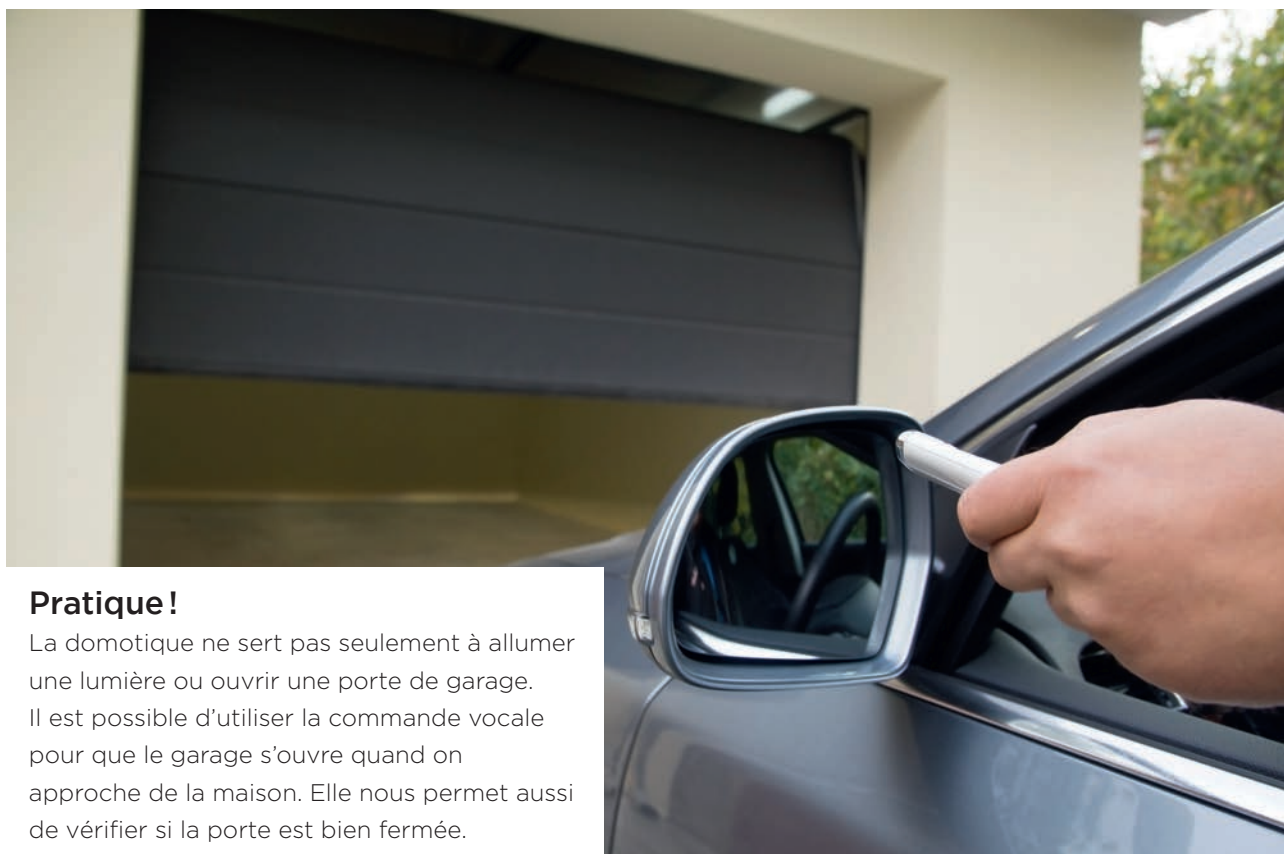
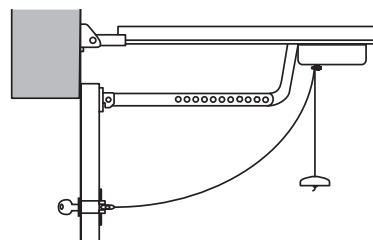

### Pratique !

La domotique ne sert pas seulement à allumer une lumière ou ouvrir une porte de garage. Il est possible d'utiliser la commande vocale pour que le garage s'ouvre quand on approche de la maison. Elle nous permet aussi de vérifier si la porte est bien fermée.

# Portes de garage latérales



Porte de garage latérale RAL 7016, panneaux uni / polygrain

**10 ANS**  
GARANTIE

PIÈCES

MOTORISATION

**7 ANS**  
GARANTIE

PIÈCES

**SOMMER**



Préférez une porte de garage latérale si vous avez besoin d'un accès piéton. Il s'agit d'un portillon (si manuelle) ou d'une ouverture partielle (si motorisée) vous permettant un accès plus rapide au garage sans ouvrir la porte complètement.

Cette fonction est très pratique quand le garage sert d'accès régulier entre votre maison et votre extérieur.



### Praticité

Accès piéton facilité



### Isolantes et durables

Panneaux isolés de 40 mm



### Personnalisables



### Motorisables

**5**

DÉCORS  
AU CHOIX  
(voir p. 124)

**HUBLOTS  
ET DÉCORS  
ALUNOX**  
(voir p. 117)

Toutes nos portes de garage sont produites à la commande, sur-mesure. Chaque panneau est découpé et assemblé manuellement pour un produit unique.



# NUANCIER

**Panneaux de base** (au prix du blanc)

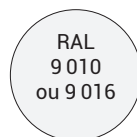

DE BASE  
Selon aspect

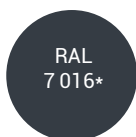

\*au prix du blanc sur les panneaux uni/polygrain et ligné/polygrain

**Finition plaxée**



Avec film protecteur 115 µ  
Uniquement en polygrain

AUTRES RAL RÉALISABLES EN LAQUAGE



# DÉCORS

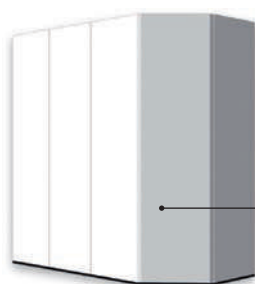

Uni



Ligné

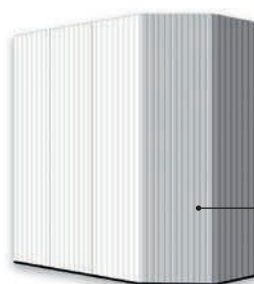

Micro nervuré  
Disponible uniquement  
en aspect polygrain.  
Chêne doré non disponible.



Avec gorge\*



À cassette\*

**FACE EXTÉRIEURE:**  
3 aspects



Polygrain  
(9016)

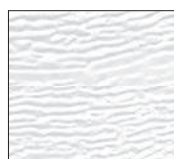

Woodgrain  
(9010)

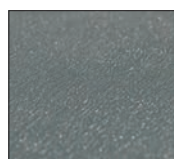

Deep Mat

**FACE INTÉRIEURE:**  
Aspect stucco et décor ligné en coloris blanc



Stucco Ligné

\* Panneau sur commande.  
Les techniques de l'imprimerie ne permettent pas de restituer très exactement la couleur réelle.  
Coloris non contractuels. Vérifier le coloris choisi sur un nuancier RAL. FT: Fine texture

# CARACTÉRISTIQUES

Précadre fourni pour simplifier la pose.

**10 ANS**  
**GARANTIE**  
PIÈCES

**2 ANS**  
**GARANTIE**  
MAIN-D'ŒUVRE  
DÉPLACEMENT

Portes de garage latérales

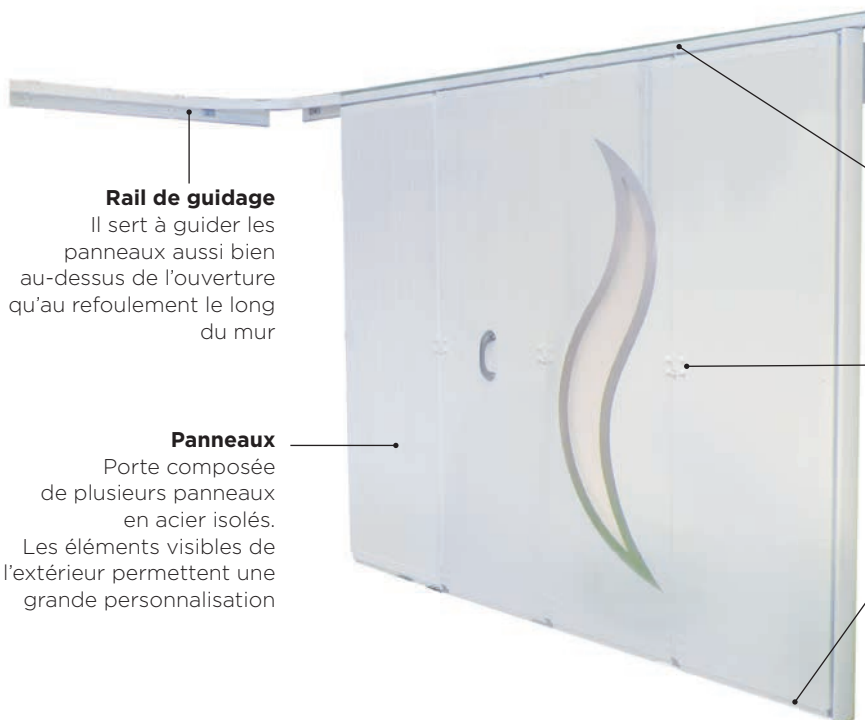

**Rail de guidage**

Il sert à guider les panneaux aussi bien au-dessus de l'ouverture qu'au refoulement le long du mur

**Panneaux**

Porte composée de plusieurs panneaux en acier isolés. Les éléments visibles de l'extérieur permettent une grande personnalisation

**Chariot**

Il est composé de 4 roulettes. Elles servent à guider les panneaux dans le rail de guidage et portent les panneaux

**Charnières**

Elles font la liaison entre les panneaux

**Barre de seuil**

Un seuil drainant anodisé qui permet de bloquer la porte fermée

	Manuelle		Motorisée		
	Portillon refoulement	Portillon opposé refoulement	Moteur fixé au mur de refoulement	Moteur fixé au linteau en tirant	Moteur fixé au linteau en poussant
<b>Hauteur Maxi (Tableau)</b>	2500 mm (2000 mm mini)		3000 mm		
<b>Largeur Maxi (Tableau)</b>	4000 mm		4000 mm		
<b>Retombée de Linteau</b>	100 mm		110 mm		
<b>Écoinçon Mini Côté Refoulement *</b>	220 ≤ et ≤ 350 mm	100 mm	 0 ≤ et ≤ 600 mm	870 mm	220 mm
<b>Écoinçon Mini Côté Passage **</b>	80 mm	80 mm	100 mm	100 mm	530 mm
<b>Refoulement</b>	Il dépend du type de manœuvre et de l'écoinçon côté refoulement				

\* Le côté refoulement est le côté où la porte va coulisser devant le mur.  
\*\* Le côté passage est le côté laissé libre par la porte dédiée au passage.

# Latérales

## LE CHOIX PRATIQUE!

Une ouverture piétonne intégrée pour un accès plus rapide à son garage.

5

COLORIS  
AU CHOIX  
(voir p. 119)



MOTORISABLE  
(voir p. 127)



Porte de garage latérale RAL 9016, panneaux uni / polygrain, hublot personnalisé selon votre choix



### Qualité

Une porte durable avec ses panneaux isolés de 40 mm.



### Étanchéité

Grâce à ses joints périphériques, et notamment un joint articulé côté fermeture qui se rabat contre la porte, c'est l'assurance d'une bonne étanchéité.



### Praticité

Un portillon piéton avec serrure 3 points en manuel et une ouverture programmable en version motorisée.

Nouveauté  
**20  
24**

- **Réalisable en Écoinçon** refoulement à 0 mm (motorisé uniquement et perte de passage de 100 mm)
- **Nouveau calepinage des panneaux** (voir guide technique)



# MOTORISATIONS & DOMOTIQUES

## MOTORISATION

**5 ANS**  
GARANTIE

MAIN-D'ŒUVRE  
DÉPLACEMENT

**SOMMER**

**7 ANS**  
GARANTIE

PIÈCES



### Digicode Radio

Plus besoin que chaque membre de la famille ait sa propre télécommande.



### Alarme

Une alarme peut être ajoutée et ainsi alerter en cas de tentative d'intrusion.



### Domotique

Notre motorisation Sommer avec le micromodule Delta Dore est compatible avec la domotique. Elle permet d'ouvrir et de fermer la porte à distance et de connaître sa position en temps réel.

## . MOTEURS



**SOMMER**

### . Moteur Pro / Pro +

Boîtier de commande déporté qui permet une commande manuelle au mur.

## . SÉCURITÉ

Option obligatoire si votre porte s'ouvre sur la voie publique.



### . Cellule de sécurité



### . Feu de signalisation

## . CONFORT



### . Buzzer Alarme

En option sur moteur

**SOMMER**



**SOMMER**

### . Digicode



**DELTA DORE**  
Smart is the new power

### . Récepteur Delta Dore

Il rend compatible le moteur avec la domotique Delta Dore.

En option sur moteur **SOMMER**

# Portes de garage battantes



Porte de garage battante alu isolé cadre et seuil 3 vantaux, RAL 7016 FT, hublots carrés, tour ABS noir

**10 ANS**  
**GARANTIE**  
THERMO  
LAQUAGE





La gamme des portes de garage battantes en aluminium vous séduira par sa robustesse. En alliant esthétique et qualité, elles offrent à l'habitat une apparence raffinée et authentique. Elles optimisent l'espace intérieur tout en harmonie. Les ouvrants de service facilitent l'utilisation quotidienne des ouvertures.



### Pose facilitée

S'adaptent sur l'ensemble des chantiers



### Norme PMR

Adaptées aux personnes à mobilité réduite



### Sécurisées

Serrure 3 points carénée



### Praticité

Accès piéton facilité

**20**

COLORIS  
AU CHOIX  
(voir p. 130)

**3**

FORMES  
DE HUBLOTS  
(voir p. 135)

Nos différentes gammes de portes de garage battantes sont pensées pour chacun et pour répondre à toutes vos demandes, de la plus simple à la plus exigeante, nous vous proposons 2 niveaux de gamme :

## Gamme Pavillon

Double vantaux

Ouverture intérieure ou extérieure

Disponible en alu isolé ou extrudé

## Gamme Résidence

En alu isolé

Avec cadre et seuil

Ouverture intérieure ou extérieure

Avec 2 à 4 vantaux

# NUANCIER

## PORTES DE GARAGE BATTANTES

### GAMME PAVILLON ET RÉSIDENCE

#### . TEINTES STANDARDS

##### Satinés



**20**  
COLORIS  
AU CHOIX

##### Fines textures



#### . EN OPTION

##### Finition laquée



##### Autres RAL



RÉALISABLES  
SUR DEMANDE



Porte de garage battante alu Isolé avec pentures RAL 5 003 FT, lames verticales

Les techniques de l'imprimerie ne permettent pas de restituer très exactement la couleur réelle. Coloris non contractuels. Vérifier le coloris choisi sur un nuancier RAL.

**10 ANS**  
**GARANTIE**  
 THERMO  
 LAQUAGE

# CARACTÉRISTIQUES

## . GAMME PAVILLON ALU ISOLÉ OU EXTRUDÉ

**Panneaux alu isolé ou extrudé:**  
 Panneaux en aluminium laqué avec une épaisseur de 27 mm.  
 Finition grain d'orge (alu isolé) et finition mouchette (alu extrudé).

**Pentures**  
 Disponible en version penture/contre penture, barres seules ou barres et écharpe.

**Serrure 3 points carénée**  
 Maintien de la position fermée pour votre sécurité.

**Targette aluminium coudée**  
 Maintien le vantail en position fermé.

## . GAMME RÉSIDENCE ALU ISOLÉ AVEC CADRE ET SEUIL

**Hublots (en option)**  
 trois formes de hublots en simple ou double vitrage ou PMMA.

**Panneaux:**  
**2, 3 ou 4 vantaux**  
 Porte composée de plusieurs panneaux en aluminium laqué avec une épaisseur de 27 mm.  
 Les éléments visibles de l'extérieur permettent une grande personnalisation.

**Précadre aluminium**  
 s'adapte sur l'ensemble des chantiers et permet de recouvrir entièrement tous les éléments de maçonnerie.

**Serrure 3 points carénée**  
 pour un maximum de sécurité.

**Seuil**  
 Norme PMR: répond aux impératifs liés à la mobilité réduite.

# Battantes

## GAMME PAVILLON ALU ISOLÉ OU EXTRUDÉ

Ses lignes pures apporteront douceur et élégance. Intemporelle, authentique et sobre, cette ouverture s'impose comme une valeur sûre. C'est par son style classique assumé que ce modèle se distingue.

**20**  
COLORIS  
AU CHOIX  
(voir p. 130)



Porte de garage battante alu isolé avec pentures, RAL 9016, lames verticales



### Isolation

Panneaux de 27 mm d'épaisseur avec âme isolante

**2,7 m**



### Grandes dimensions

Jusqu'à 3 mètres de hauteur et 2,7 mètres de largeur



### Sécurisée

Serrure 3 points carénée

## . STRUCTURE

**Profils en U coupés à 45° sur les 2 versions:**  
le détail inimitable!

### ALU ISOLÉ

- Panneau aluminium laqué
- Finition Grain d'Orge
- Vertical, pas de 85 mm
- Horizontal, pas de 150 mm
- Épaisseur: 27 mm
- Âme isolante rigide: renforce l'isolation



### ALU EXTRUDÉ

- Panneau aluminium laqué
- Finition Mouchette
- Pas de 72,5 mm
- Épaisseur: 27 mm





Porte de garage battante alu isolé avec pentures, RAL 9016, lames verticales

## . CONFIGURATIONS



Vue extérieure:  
avec pentures

### Faites de votre ouverture de garage une pièce unique

La porte de garage alu isolé ou extrudé est disponible en penteure/contre-penteure, barres seules et barres écharpes.

Avec des lames verticales ou horizontales dans sa version alu isolé, habillez votre extérieur selon vos goûts et vos couleurs!

Cette porte de garage existe en ouverture extérieure et intérieure.

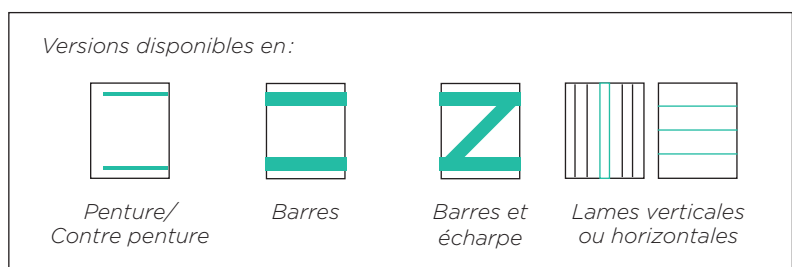
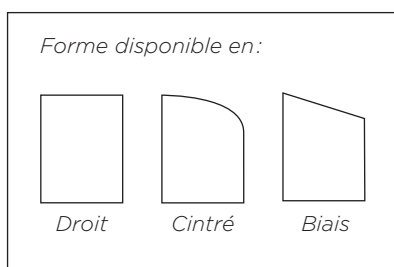

# Battantes

## GAMME RÉSIDENCE ALU ISOLÉ AVEC CADRE ET SEUIL

Une porte de garage qui séduit pour son style moderne, ses lignes épurées et ses finitions impeccables.

**20**  
COLORIS  
AU CHOIX  
(voir p. 130)

**3**  
FORMES  
DE HUBLOTS



Porte de garage battante 3 vantaux RAL 9006 FT, lames horizontales pas de 150 mm, hublots Alunox



### Isolation

Panneaux de 27 mm d'épaisseur avec âme isolante



### Norme PMR

Le seuil, aux normes PMR répond aux impératifs liés à la mobilité réduite



### Grandes dimensions

Jusqu'à 3 mètres de hauteur et de largeur

### . STRUCTURE

- Panneau Aluminium laqué
- Finition Grain d'Orge
- Épaisseur: 27 mm

**Une âme isolante rigide:**  
une solution d'isolation propice aux économies d'énergie.

**Profils en U coupés à 45°:**  
le détail inimitable!

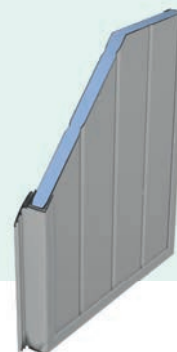

## . 2 SENS D'OUVERTURE

### > intérieur



#### OUVERTURE TIRANT DE L'INTÉRIEUR

2 VANTAUX  
(Longueur maximum 2200 mm)



3 VANTAUX  
(Longueur maximum 2600 mm)

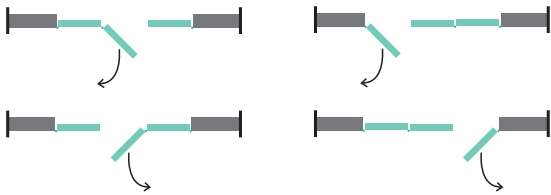

4 VANTAUX  
(Longueur maximum 3000 mm)

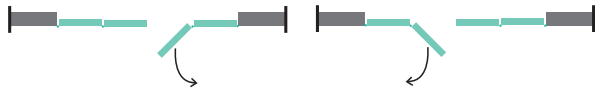

### > extérieur



#### OUVERTURE POUSSANT VERS L'EXTÉRIEUR

2 VANTAUX  
(Longueur maximum 2200 mm)

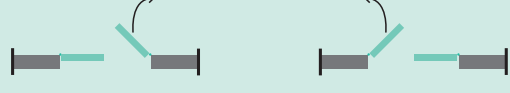

3 VANTAUX  
(Longueur maximum 2600 mm)

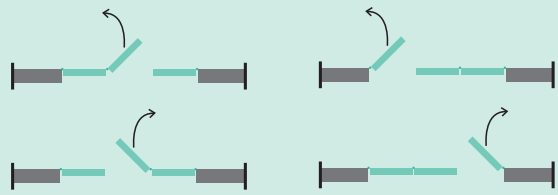

4 VANTAUX  
(Longueur maximum 3000 mm)



Nouveauté  
**20  
24**

Portes de garage battantes

## . HUBLOTS

🗨️ Nous vous proposons de personnaliser vos hublots selon vos envies.  
Nos hublots sont disponibles en **simple ou double vitrage** ou en **PMMA**. ”

### Tailles des hublots selon leurs formes



Ø 315 mm



300 x 300 mm



240 x 372 mm

### Hublots ABS / PMMA sablé



Noir ou Blanc au choix

### Hublots ABS / vitrage



simple vitrage 55.2 opale  
Noir ou Blanc au choix



Double vitrage 33.2/8/4 sable  
Noir ou Blanc au choix

### Hublots Alunox



PMMA sablé

> Partie extérieure: Alunox  
> Partie intérieure: ABS Noir ou Blanc

# DC, c'est aussi du Design Coordonné



- . Volets coulissants p. 88
- . Porte de garage Full Vision p. 118
- . Jardinière Cuba p. 137
- . Applique Panama p. 137

Les produits sont coordonnés avec un remplissage tôle aluminium design Tresse.



**20**

COLORIS  
AU CHOIX

**22**

DÉCORS  
AU CHOIX  
(voir p. 119)



### . Jardinière Cuba

- . En aluminium thermolaqué
- . Dimensions:  
H 600 x L 500 x P 500 mm, bac de 70 litres



### . Applique Panama

- . En aluminium thermolaqué
- . Dimensions au choix:  
H 600 x L 140 x P 84 mm  
ou H 300 x L 140 x P 84 mm



### . Habillage Climatiseur Habillage Pompe à Chaleur Agua

- . En aluminium thermolaqué
  - . Dimensions au choix: H 800 x L 1000 x P 600 mm,  
H 1100 x L 1000 x P 600 mm ou H 1200 x L 1200 x P 600 mm
  - . À fixer en hauteur ou au sol
- (présenté ici en remplissage tôle aluminium design Épis)

# Index

Accessoires	Volets battants	p. 86
Applique Panama	Design coordonné	p. 137
Arrêts	Accessoires volets battants	p. 87
Caisson Agora	Protection solaire volets roulants	p. 39
Caisson Sensei	Protection solaire volets roulants	p. 39
Coffres traditionnels	Volets roulants	p. 24
Coffres tunnels & demi-coffres	Volets roulants	p. 20
Coffres tunnels avec volet intégré	Volets roulants	p. 22
Décors Alunox	Porte de garage sectionnelle	p. 117
Décors tôle	Volets battants aluminium	p. 62
Design coordonné	-	p. 136
Équerres	Accessoires volets battants	p. 86
Full Vision	Porte de garage sectionnelle	p. 118
Gamme 24 mm Confort	Volets battants PVC	p. 68
Gamme 24 mm Standard	Volets battants PVC	p. 66
Gamme 28 mm Excellence	Volets battants PVC	p. 72
Gamme aluminium cadre mécanique	Volets battants aluminium	p. 58
Gamme aluminium cadre mécanique	Volets coulissants	p. 91
Gamme aluminium extrudé	Volets battants aluminium	p. 54
Gamme aluminium isolé	Volets battants aluminium	p. 50
Gamme aluminium isolé	Volets coulissants	p. 91
Gamme cadre PVC soudé	Volets battants PVC	p. 76
Gamme ID'AL	Porte de garage enroulable	p. 103
Gamme ID'AL Traction	Porte de garage sectionnelle	p. 114
Gamme ID'AL Traction avec portillon	Porte de garage sectionnelle	p. 116
Gamme Pavillon	Porte de garage enroulable	p. 102
Gamme Pavillon alu isolé ou extrudé	Porte de garage battante	p. 132
Gamme Pavillon Traction	Porte de garage sectionnelle	p. 112
Gamme PVC cadre soudé	Volets coulissants	p. 91
Gamme Résidence alu isolé avec cadre et seuil	Porte de garage battante	p. 134
Gamme Résidence avec alarme intégrée	Porte de garage enroulable	p. 104
Gamme Résidence filaire	Porte de garage enroulable	p. 105
Gamme Résidence Torsion	Porte de garage sectionnelle	p. 115
Gonds	Accessoires volets battants	p. 87
Habillage climatiseur / Pompe à chaleur Agua	Design coordonné	p. 137
Hublots	Porte de garage battante	p. 134
Hublots et inserts	Porte de garage sectionnelle	p. 117
Isolation thermique extérieur	Volets roulants	p. 27
Jardinière Cuba	Design coordonné	p. 137
Lambrequins aluminium	Volets roulants	p. 39
Motorisation	Porte de garage enroulable	p. 106
Motorisation	Porte de garage sectionnelle	p. 120
Motorisation	Porte de garage latérale	p. 127
Motorisation	Volets roulants	p. 44
Motorisation	Volets battants	p. 82

Mousticoffre	Moustiquaires	p. 33
Moustifix	Moustiquaires	p. 35
Moustipro enroulable latéral	Moustiquaires	p. 37
Moustipro enroulable vertical	Moustiquaires	p. 35
Moustipro intégré Réno	Moustiquaires	p. 33
Moustipro intégré réno solaire	Moustiquaires	p. 33
Moustipro plissé latéral	Moustiquaires	p. 37
Moustiquaires	Volets roulants	p. 32
Moustiquaires	Volets battants et coulissants	p. 92
Oban Radio	Motorisation volets battants	p. 83
Oban Sun	Motorisation volets battants	p. 83
Pentures	Accessoires volets battants	p. 86
Porte de garage battante	-	p. 128
Porte de garage enroulable	-	p. 98
Porte de garage latérale	-	p. 122
Porte de garage sectionnelle	-	p. 108
Précadre	Volets battants	p. 80
Réno Pro	Volets roulants	p. 29
Réno Pro Solaire	Volets roulants	p. 29
Réno XL	Volets roulants	p. 29
Réno'Max	Volets roulants	p. 29
RS100 Solar io	Motorisation volets roulants	p. 31
Screen	Protection solaire	p. 38
Serrures	Accessoires volets battants	p. 87
Solutions filaires	Motorisation volets roulants	p. 47
Solutions io	Motorisation volets roulants	p. 44
Solutions Meta	Motorisation volets roulants	p. 47
Solutions radio HZ	Motorisation volets roulants	p. 31
Solutions RTS	Motorisation volets roulants	p. 45
Solutions RX	Motorisation volets roulants	p. 47
Solutions X3D	Motorisation volets roulants	p. 46
Systèmes de fermeture	Accessoires volets battants	p. 86
Thermic Béton 28	Volets roulants	p. 21
Thermic Briquelite 28 ou 30	Volets roulants	p. 21
Thermic Elite 28 ou 30	Volets roulants	p. 21
Thermic Elite BSO	Volets roulants	p. 21
Tradi Chrono	Volets roulants	p. 25
Tradi Chrono solaire	Volets roulants	p. 25
Tradi Max	Volets roulants	p. 25
Tradi Pro	Volets roulants	p. 25
Tradi Pro solaire	Volets roulants	p. 25
Verrou	Accessoires volets battants	p. 87
Visio 50	Volets roulants	p. 26
Volets battants	-	p. 48
Volets battants aluminium	Volets battants	p. 50
Volets battants PVC	Volets battants	p. 64
Volets coulissants	-	p. 88
Volets roulants	-	p. 18
Volets roulants trapèze	Volets roulants	p. 42
Vol'Screen	Volets roulants	p. 39
YSLO Flex io	Motorisation	p. 85
YSLO sur-mesure io	Motorisation	p. 85



Votre distributeur

